

# POLMETAL PRUSZYNSKI

Qualitätsmanagementsystem  
PN EN ISO 9001:2015-10

## Produktkatalog 2023

PRODUKTE DER FIRMA POLMETAL ENTSTEHEN AUS VORMATERIAL  
RENOMMIERTER LIEFERANTEN WIE:



voestalpine



Zulassung Abz/Abg Z-10.49-861



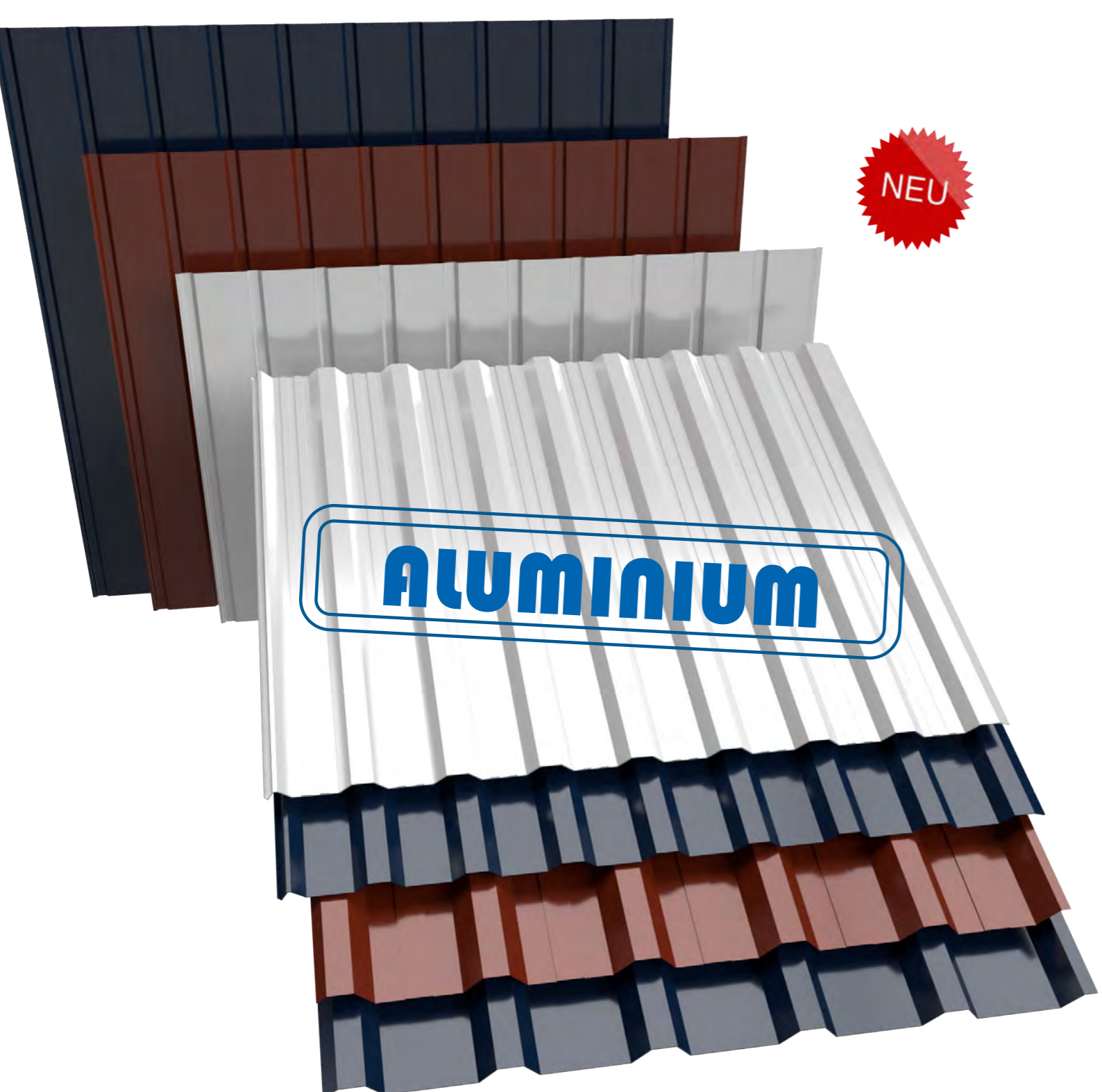

NEU

ALUMINIUM

Trapezprofile T7M, T18DR, T20M, T35DR, T35M **ab Q2/2023** auch mit:

- Aluminiumkern 0,7 mm Natur
- Aluminiumkern 0,7 mm + Standardpolyester 25µm RAL 7016, 8012

Alukern Natur **neu!**

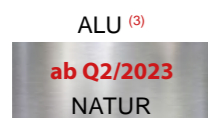

Alukern + Standardpolyester 25µm **neu!**

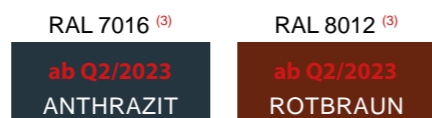

## Inhaltsverzeichnis

Dachpaneele mit Stehfalz	8
Dachpfannenprofile	10
Paneel - Dachpfannenprofile	15
Antikondensbeschichtung	24
Trapezprofile DACH	26
Wellprofile WAND	31
Trapezprofile WAND	32
Trapezprofile HOCHPROFILE	37
Perforation	42
PIR Sandwichelemente	43
MINERALWOLLE Sandwichelemente	46
Kassetten / Stahllatten	48
Profile Z, C, Σ	49
Fassadenkassetten	50
Paneele und Latten	51
Dachuntersicht	52
Dachentlüfter	53
Stahlrinnensystem	54
Titanzink- / Alurinnensystem	55
Stahlrinnensets	56
Kantteile DACH	58
Sonderkantteile	59
Kantteile FASSADE	60
Zubehör	61
Selbstbohrende Schrauben	63
Farb- und Beschichtungstabelle	64
Farbpalette	65
Notizen	66





**Stettin**



# **POLMETAL PRUSZYNSKI**

**15**  
Niederlassungen  
in Polen

**7**  
Auslandsniederlassungen

**1500**  
Mitarbeiter

**40 ha**  
Hauptsitz Warschau



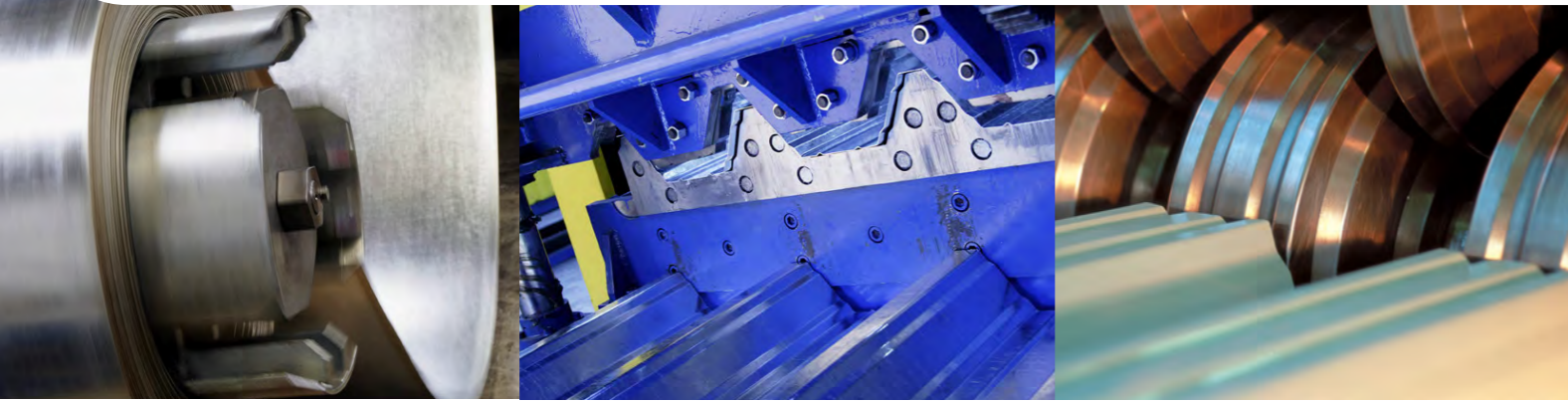

**Pruszyński – Der Stahlspezialist**

Seit über 30 Jahren steht der Name Pruszyński für einen leistungsstarken Partner der Baustoffindustrie. Das familiengeführte Unternehmen entwickelte sich seit der Firmengründung im Jahr 1985 zu einem der europäischen Spitzenreiter im Bereich der Stahlprofilbleche. Mit Produktions- und Vertriebsstandorten in insgesamt 8 europäischen Ländern liefern wir unsere hochwertigen Produkte aus Stahl. Durch unser breites Portfolio ermöglichen wir vielfältige Lösungen für jedes Bauprojekt. Unsere Vertriebsmitarbeiter stehen den Kunden bei jedem Projekt mit technischer, sowie kaufmännischer Kompetenz beratend zur Seite. Unsere mit modernsten Maschinen ausgestattete Produktion garantiert eine sorgfältige Herstellung und unsere leistungsstarke Logistik ermöglicht eine einwandfreie Lieferung der Produkte in kürzester Zeit. Das alles macht uns zum flexiblen Allrounder, der Ihre und die individuellen Wünsche Ihrer Kunden, ausnahmslos erfüllt. Pruszyński – Der Stahlspezialist

Das Sortiment der Gruppe Pruszyński umfasst:

- Die Herstellung von Baustoffen für Dach- und Wandeindeckungen. Beginnend mit einfachsten Tafelblechen, bis hin zu Dachpfannenprofilen, Stehfalzpaneelen, Wandpaneelen und Trapezprofilen aus Stahl. Alle Produkte sind in diversen Farben, Stärken und Beschichtungen erhältlich.
- Ergänzendes Sortiment: Zubehör, sowie standardisierte und nicht standardisierte Kantteile, Niagara Metallrinnensystem
- Material für die Herstellung und Eindeckung von Wänden, u.a. kaltgewalzte Profile, Kassetten, Wandkassetten und Wandpaneel;
- Aluminiumpaneele, Rasterdecken und GK Profile im Sortiment von Punto Pruszyński;
- Produkte aus Buntmetallen im Sortiment von Metkol Pruszyński;
- Aluprofile der Firma Extral;

**Unser Service**

Jedes Produkt in unserem Sortiment wird individuell und maßgerecht auf Bedarf gefertigt. Dies sichert eine Flexibilität, die dem Kunden eine effiziente, optimale und schnelle Ausführung seines Bauprojekts gewährleistet. Wir beschränken uns nicht ausschließlich auf die Lieferung der bestellten Baustoffe. Unser kompetentes Team berät Sie bezüglich optimaler Individuallösungen und wählt mit Ihnen die richtigen Produkte. Neben Standardsortimenten fertigen wir ebenfalls Sonderelemente, die eine Ästhetik und Funktionalität der Objekte sicherstellen.

**Qualitätsgarantie durch Fremdüberwachung**

Unser stetiges Wachstum, aus welchem mittlerweile eine europaweite Tätigkeit im Bereich Dach- und Wandeindeckungen aus Stahl resultiert, garantieren Produkte von höchsten Qualitätsstandards, welche mit vielen Zertifikaten und Qualitätszeugnissen ausgezeichnet sind. Produktionsstätten unterliegen strengsten Kontrollen und werden fremdüberwacht. Die Werke in Stettin und das Zentralwerk in Warschau unterliegen der Fremdüberwachung einer renommierten Deutschen Zertifizierungsstelle. Unsere Produkte werden nach den geforderten Normen EN 1090-1, EN 14782, sowie EN 14509 hergestellt und tragen das CE – Zeichen. Trapezprofile sind nach EN 1993 typengeprüft. Daraus resultiert eine kompromisslos hohe Qualität und Garantiezeiten von bis zu 30 Jahren.

**Zentralwerk in Sokołów**

Im Zentralwerk der Firma Pruszyński werden Produkte unter Anwendung von modernsten Technologielinien hergestellt. Die Produktionslinien sind numerisch gesteuert und garantieren eine präzise Fertigung. Der Maschinenpark umfasst mehr als 100 moderne Maschinen von namhaften Maschinenherstellern, wie: STAM, AMADA, TRUMPF, SCHROEDER, BIEGEMASTER, THALMANN und beinhaltet:

- Über 20 Produktionslinien und Guillotinen für die Herstellung von Dachpfannenprofilen, Stehfalzprofilen, Rundfrsten und Tafelblechen
- Über 30 Produktionslinien für Trapezprofile, Wandkassetten, Kassetten und Sandwichpaneele mit PUR-, PIR- und Mineralwollkern
- Moderne Produktionslinien für die Herstellung eines kompletten Rinnensystems in 8 Größen
- Trenn-, Spalt- und Schneidegeräte für Stahl und Stahlcoils, sowie Pressen und Kantbänke

Unsere interne Werkslogistik verfügt über moderne Flurförderzeuge: Frontal, sowie seitlich beladende Gabelstapler (u.a. von Linde und Still). Diese ermöglichen eine kurzfristige und präzise Beladung der Fertigprodukte, aber auch die Ladung und Einspannung des Vormaterials in die Produktionslinien. Alle Produktionslinien und Maschinen werden von hoch qualifizierten Produktionsmitarbeitern gesteuert, welche über langjährige Erfahrung verfügen. Dies verleiht unserer Produktion eine Effizienz und Leistungsfähigkeit, welche eine kurzfristige Reaktion auf die Bedürfnisse im Markt ermöglichen.

Wir freuen uns auf Sie!  
Ihr Team der Polmetal GmbH



Für unsere Produkte gelten folgende Garantien:

- 30 Jahre - für Produkte in den Beschichtungen PURLAK® 50µm und PURMAT® 50µm
- 10 Jahre - für Produkte in den Beschichtungen Standardpolyester 25µm und Matt-Grobkörnig 35µm
- 15 Jahre - für NIAGARA Metallrinnensystem-Polyurethan
- 10 Jahre - für AURA Dachfenster





# STEHFALZ DACHPANEEL

- 1. Verdeckte Befestigung
- 2. Sehr schnelle Montage
- 3. Klick! Fertig!

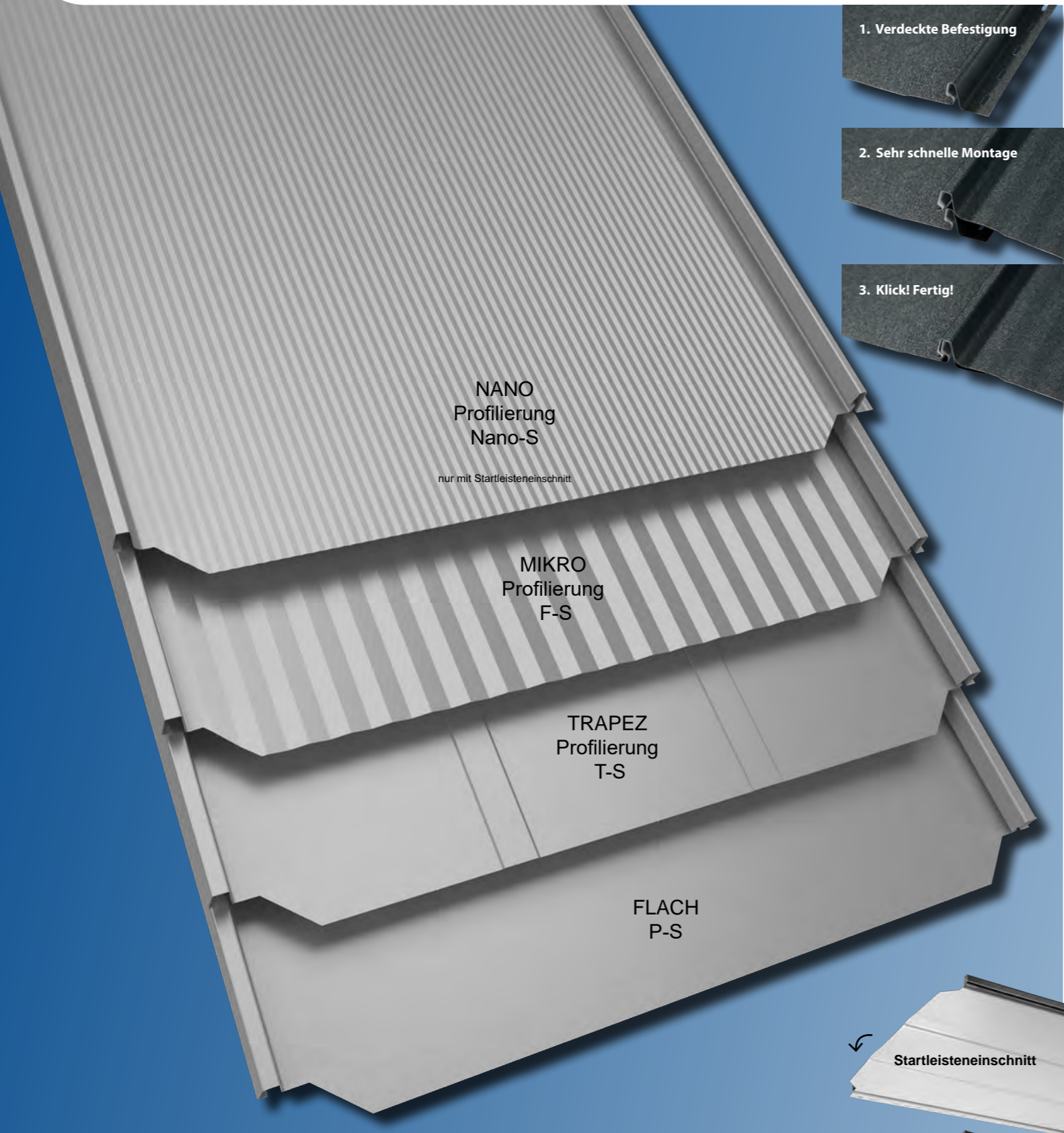

NANO Profilerung Nano-S  
nur mit Startleisteneinschnitt

MIKRO Profilerung F-S

TRAPEZ Profilerung T-S

FLACH P-S

MIKRO Profilerung F-N

TRAPEZ Profilerung T-N

FLACH P-N  
\*Antikondensbeschichtung  
\*sound control

NANO Profilerung Nano-S  
nur mit Startleisteneinschnitt

Gerader Schnitt „N“

Startleisteneinschnitt

Startleisteneinschnitt „S“

Firstleiste 500 / 2000 mm



Falzverschluss

## Technische Spezifikation

Profil	PD 510
Profilhöhe	25 mm
Blechstärke	0,50 mm   0,70 mm
Gewicht	4,7 kg/m <sup>2</sup>   7,1 kg/m <sup>2</sup>
Deckbreite	510 mm
Tafellänge (min)	500 mm
Tafellänge (max)	10000 mm außer Flach - 7000 mm
Profilierung 510 mm	Flach, Mikro, Nano, Trapez
Dachneigung (min)	8°

optional für PD 510 P (flach) - ANTIKONDENSBSCHICHTUNG + sound control  
+ Schrauben, Profüllüfer, Dichtungsfiansche, Kanteile, Firstleiste, Ausbesserungs-farben, Aura Dachfenster, Niagara Rinnensystem

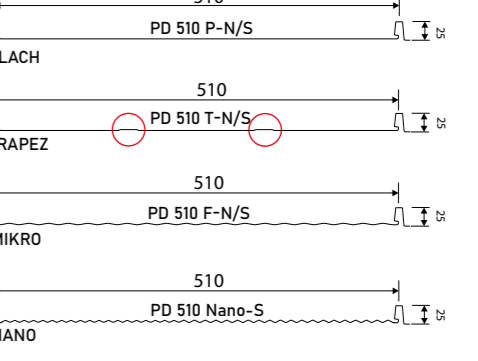





# SZAFIR

DACHPFANNENPROFIL

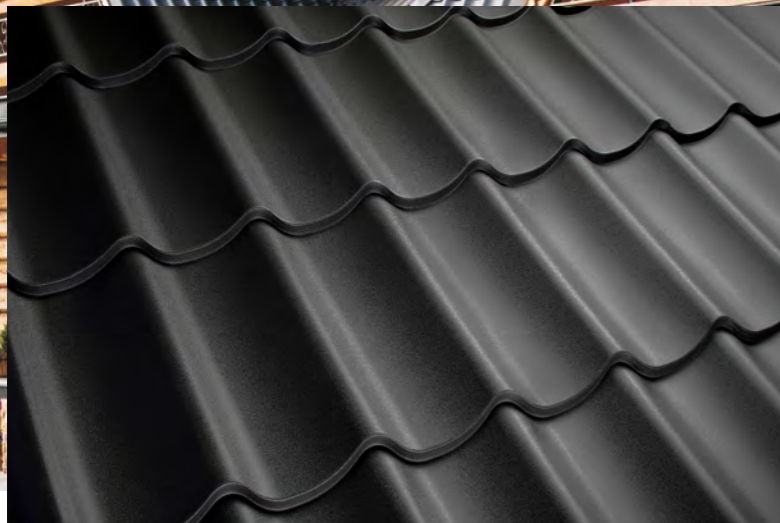

# Biberschwanz

DACHPFANNENPROFIL

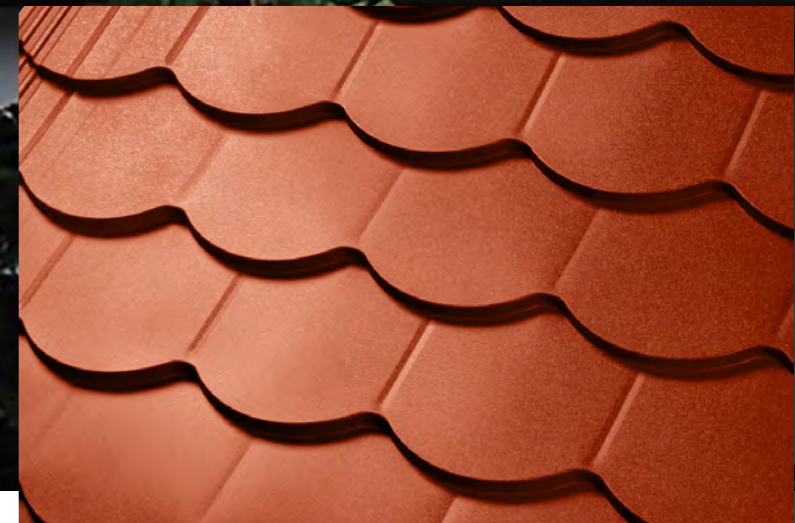

### Technische Spezifikation

Profilhöhe	25 mm
Höhe der Profilierung	15 mm / 20 mm
Modullänge	350 mm / 400 mm
Blechstärke	0,5 mm
Gewicht	4,7 kg/m <sup>2</sup>
Deckbreite	1100 mm
Gesamtbreite	1180 mm
Tafellänge (min)	500 mm
Tafellänge (max)	7000 mm
Dachneigung (min)	9°

+ Lichtplatten, Schrauben, Profillfüller, Dichtungsflansche, Kantteile, Ausbesserungsfarben, Aura Dachfenster, Niagara Rinnensystem

optional: ANTIKONDENSBECHICHTUNG

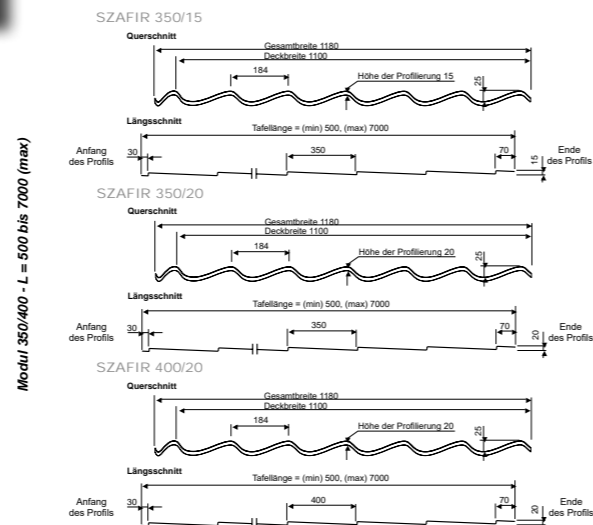

Modul 350/400 - L = 500 bis 7000 (max)

Tafellängen für volle Module auf [www.polmetal.de](http://www.polmetal.de)

### Technische Spezifikation

Profilhöhe	15 mm
Höhe der Profilierung	15 mm
Modullänge	290 mm
Blechstärke	0,5 mm
Gewicht	5 kg/m <sup>2</sup>
Gesamtbreite	1235 mm
Deckbreite	1130 mm
Tafellänge (min)	580 mm
Tafellänge (max)	3960 mm
Dachneigung (min)	30°

+ Schrauben, Dichtungsflansche, Kantteile, Ausbesserungsfarben, Aura Dachfenster, Niagara Rinnensystem

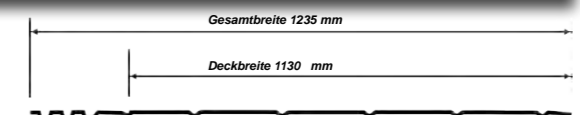

### Verfügbare Längen

Module	Länge
2	0,58 m
3	0,87 m
3 mit verlängertem Tafelbeginn (oben)	1,06 m
4	1,35 m
5	1,64 m
6	1,93 m
7	2,22 m
8	2,51 m
9	2,80 m
10	3,09 m
11	3,38 m
12	3,67 m
13	3,96 m





**OPTIMA**  
DACHPFANNENPROFIL

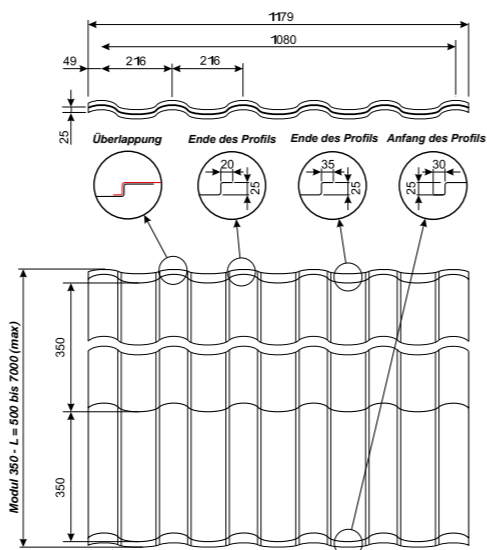

**Technische Spezifikation**

Profilhöhe	35 mm
Höhe der Profilierung	25 mm
Modullänge	350 mm
Blechstärke	0,5 mm
Gewicht	4,7 kg/m <sup>2</sup>
Deckbreite	1080 mm
Gesamtbreite	1179 mm
Tafellänge (min)	500 mm
Tafellänge (max)	7000 mm
Dachneigung (min)	9°

+ Schrauben, Profillfüller, Dichtungsfleische, Kantteile, Ausbesserungsfarben, Aura Dachfenster, Niagara Rinnensystem



**GRYF**  
DACHPFANNENPROFIL

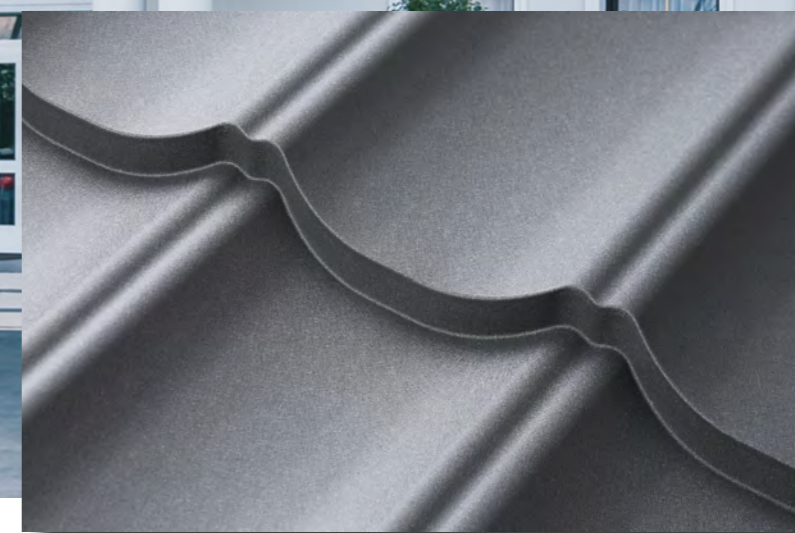

**Technische Spezifikation**

Profilhöhe	25 mm
Höhe der Profilierung	25mm
Modullänge	350 mm
Blechstärke	0,5 mm
Gewicht	4,7 kg/m <sup>2</sup>
Deckbreite	1150 mm
Gesamtbreite	1197 mm
Tafellänge (min)	500 mm
Tafellänge (max)	7000 mm
Dachneigung (min)	9°

+ Schrauben, Profillfüller, Dichtungsfleische, Kantteile, Ausbesserungsfarben, Aura Dachfenster, Niagara Rinnensystem

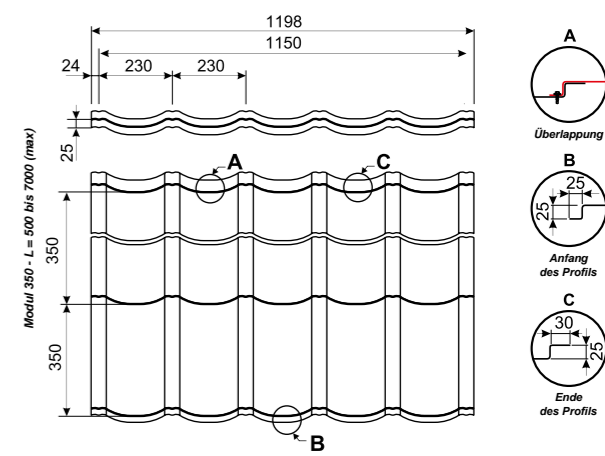

Tafellängen für volle Module auf [www.polmetal.de](http://www.polmetal.de)





REN

DACHPFANNENPROFIL

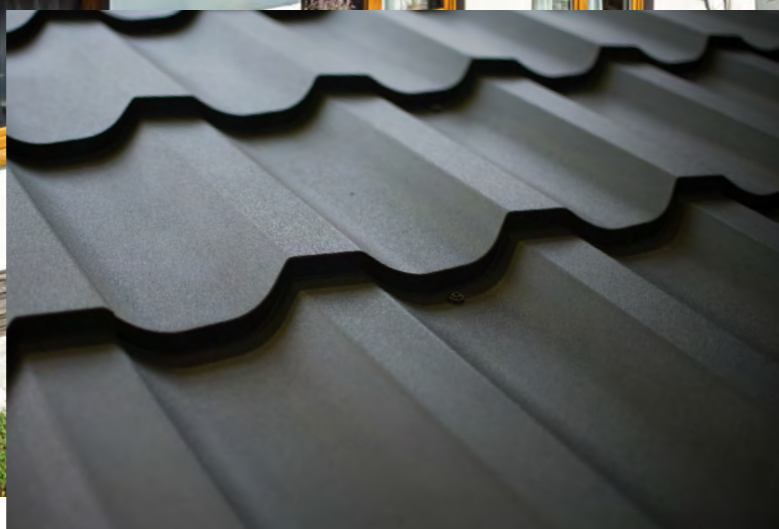

## Technische Spezifikation

	Profil
Profilhöhe	27 mm
Höhe der Profilierung	25 mm
Modullänge	350 mm
Blechstärke	0,5 mm
Gewicht	4,7 kg/m <sup>2</sup>
Deckbreite	1105 mm
Gesamtbreite	1192 mm
Tafellänge (min)	500 mm
Tafellänge (max)	7000 mm
Dachneigung (min)	9°

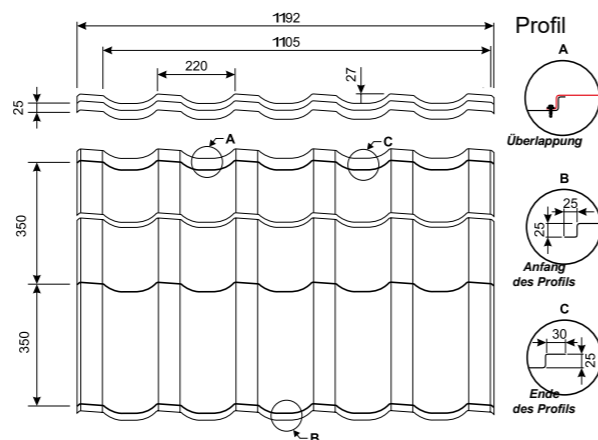
Tafellängen für volle Module auf [www.polmetal.de](http://www.polmetal.de)

REN

PANEEL-DACHPFANNENPROFIL



## Technische Spezifikation

	Panel
Profilhöhe	27 mm
Höhe der Profilierung	30 mm
Modullänge	350 mm
Blechstärke	0,5 mm
Gewicht	4,7 kg/m <sup>2</sup>
Deckbreite	1105 mm
Gesamtbreite	1192 mm
Tafellänge (min)	Einzelpaneel
Tafellänge (max)	Doppelpaneel
Dachneigung (min)	9°

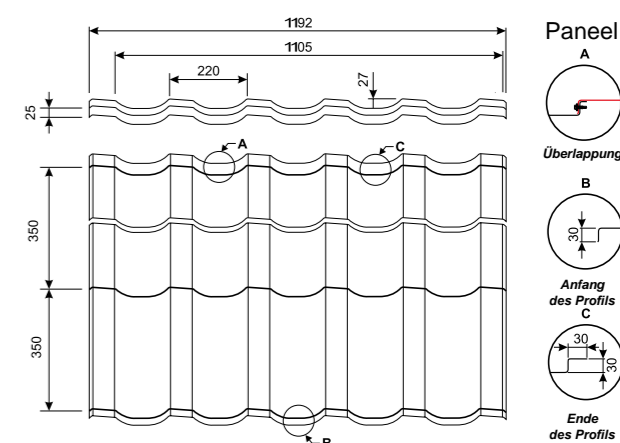





PURMAT® **30 Jahre Garantie**

**Technische Spezifikation**

Profilhöhe	3 mm
Höhe der Profilierung	30 mm
Modullänge	320 mm
Blechstärke	0,5 mm
Gewicht	4,7 kg/m <sup>2</sup>
Deckbreite	1207 mm
Gesamtbreite	1245 mm
Dachneigung (min)	9°
Tafellänge	Einzelpaneel

+ Schrauben, Profillfüller, Dichtungsfllansche, Kantteile, Ausbesserungsfarben, Aura Dachfenster, Niagara Rinnensystem

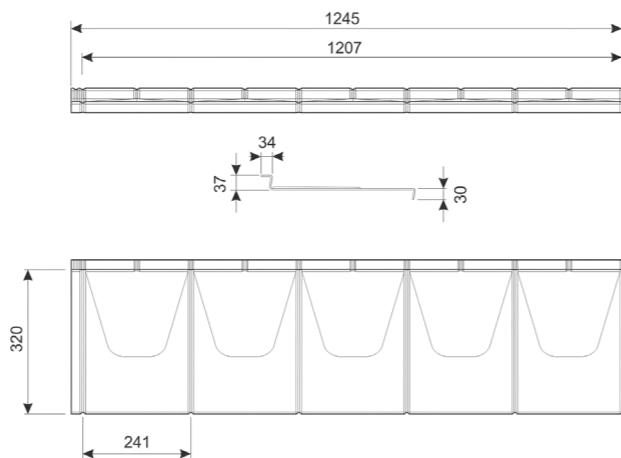

PURMAT® **30 Jahre Garantie**

**Technische Spezifikation**

Profilhöhe	3 mm
Höhe der Profilierung	28 mm
Modullänge	320 mm
Blechstärke	0,5 mm
Gewicht	4,7 kg/m <sup>2</sup>
Deckbreite	1210 mm
Gesamtbreite	1245 mm
Dachneigung (min)	15°
Tafellänge	Einzelpaneel

+ Schrauben, Profillfüller, Dichtungsfllansche, Kantteile, Ausbesserungsfarben, Aura Dachfenster, Niagara Rinnensystem

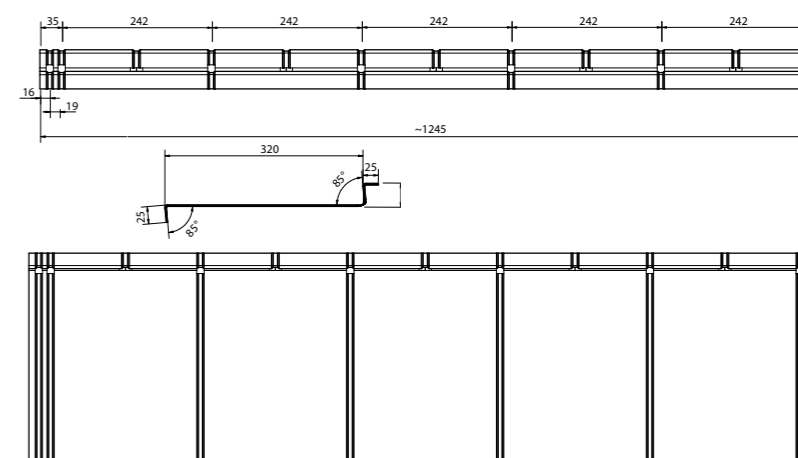





# REGLE

DACHPANEEL



# TUR

PANEEL-DACHPFANNENPROFIL



**30** Jahre Garantie

PURLAK® PURMAT®

### Technische Spezifikation

Profilhöhe	5 mm
Höhe der Profilierung	30 mm
Modullänge	370 mm
Blechstärke	0,5 mm
Gewicht	4,7 kg/m <sup>2</sup>
Deckbreite	1205 mm
Gesamtbreite	1223 mm
Dachneigung (min)	15°
Tafellänge	Einzelpaneel

+ Nägel und Druckluftnagler für Dachpaneele, universelle Dichtungsflansche, Kantenteile, Firstleiste 2000 mm, Ausbesserungsfarben, Aura Dachfenster, Niagara Rinnensystem

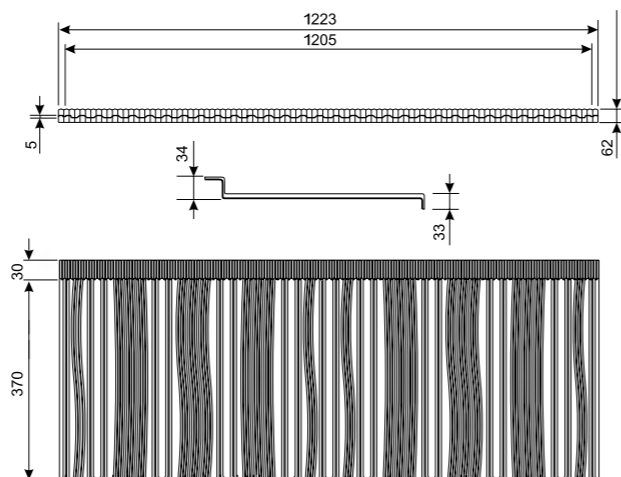

### Technische Spezifikation

Profilhöhe	25 mm
Höhe der Profilierung	30 mm
Modullänge	350 mm
Blechstärke	0,5 mm
Gewicht	4,7 kg/m <sup>2</sup>
Deckbreite	1150 mm
Gesamtbreite	1198 mm
Dachneigung (min)	9°
Tafellänge	Einzelpaneel / Doppelpaneel

+ Schrauben, Profilfüller, Dichtungsflansche, Kantenteile, Ausbesserungsfarben, Aura Dachfenster, Niagara Rinnensystem

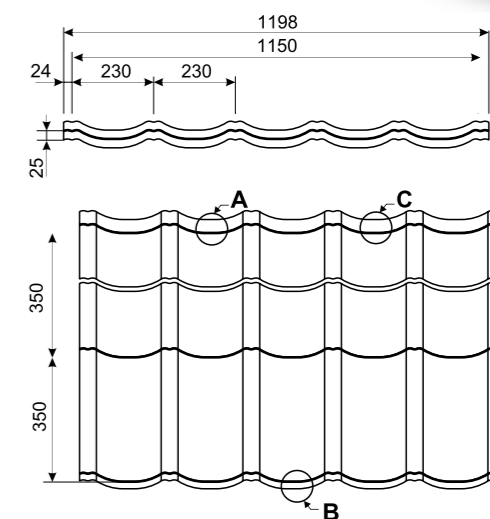

Panel A

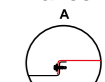

Überlappung

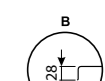

Anfang des Profils



Ende des Profils





**MODUS**  
PANEEL-DACHPFANNENPROFIL



**KARO**  
DACHPANEEL



**Technische Spezifikation**

Profilhöhe	34 mm
Höhe der Profilierung	25 mm
Modullänge	350 mm
Blechstärke	0,5 mm
Gewicht	4,7 kg/m <sup>2</sup>
Deckbreite	1080 mm
Gesamtbreite	1179 mm
Dachneigung (min)	9°
Tafellänge	Einzelpaneel / Doppelpaneel

+ Schrauben, Profillfüller, Dichtungsflansche, Kantteile, Ausbesserungsfarben, Aura Dachfenster, Niagara Rinnensystem

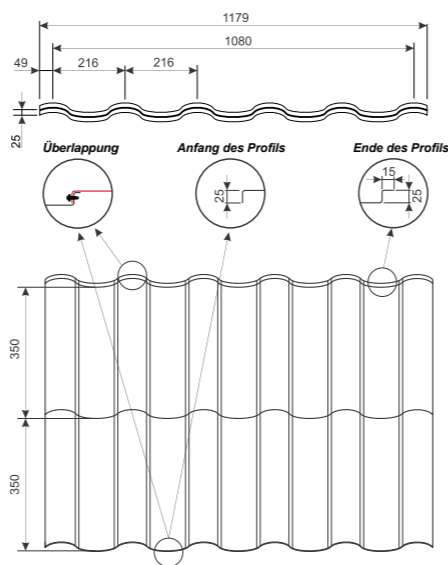

**Technische Spezifikation**

Schenkel	555 mm   345 mm   245 mm
Gesamtbreite	785 mm   488 mm   346 mm
Beschichtung	Matt-Grobkörnig, PURMAT
Dachneigung	(min) 22°

+ Schrauben, Profillfüller, Dichtungsflansche, Kantteile, Ausbesserungsfarben, Aura Dachfenster, Niagara Rinnensystem

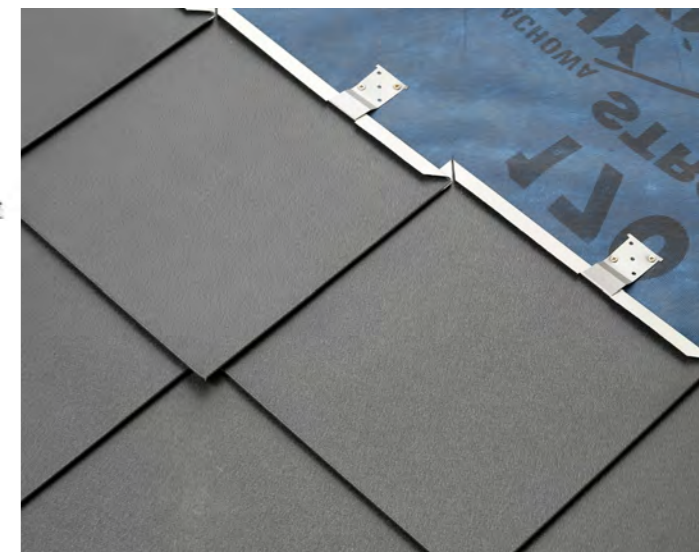



# Kantenteile + Dachzubehör

CE

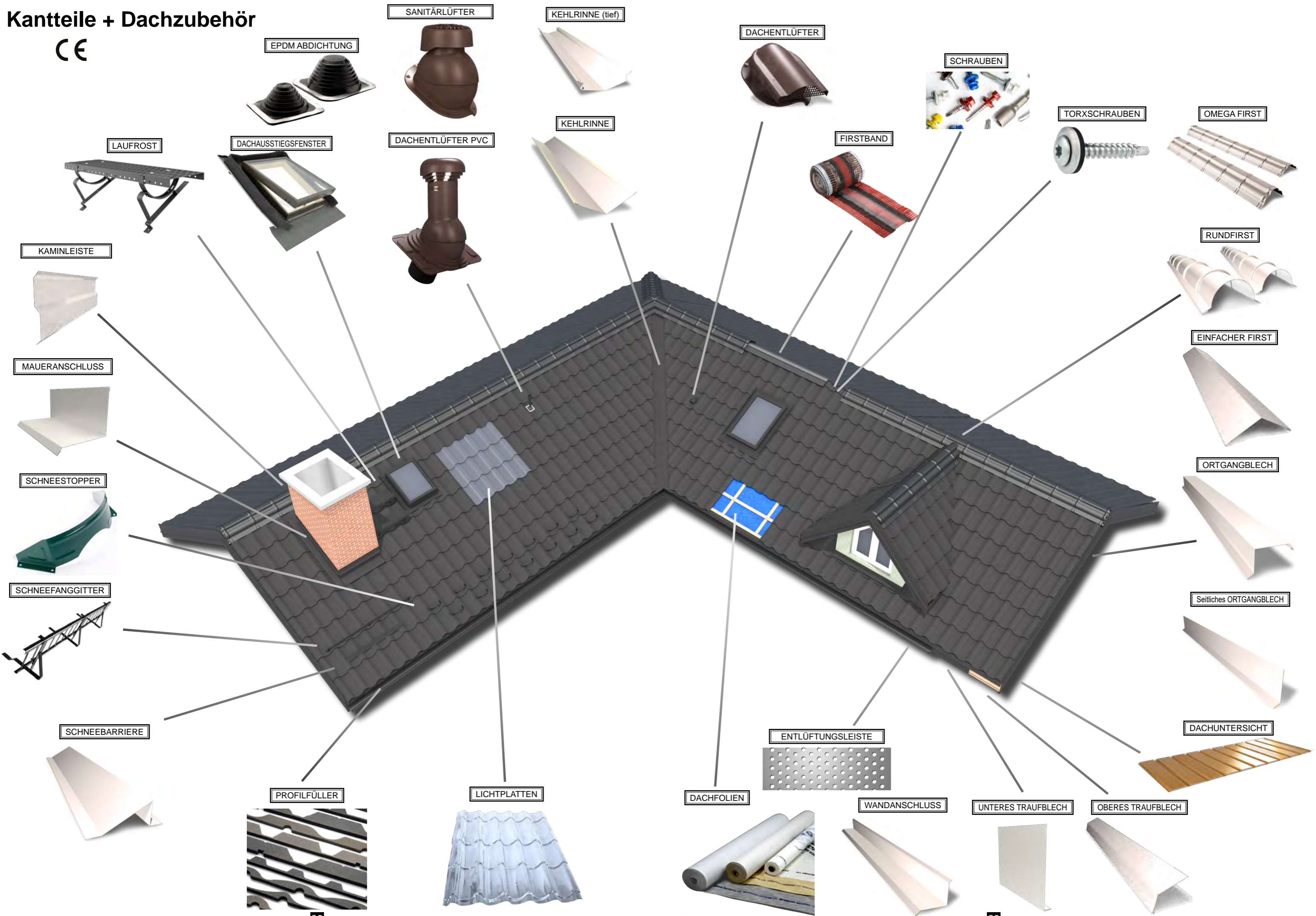



**ANTIKONDENSBSCHICHTUNG**

Eine Antikondensbeschichtung ist ein selbstklebendes Vlies, das ein Abtropfen von Kondenswasser verhindert. Die Antikondensbeschichtung wird an die Unterseite von Trapezprofilen geklebt und vorwiegend in unbeheizten Objekten (z.B. Hallen, Lager) verwendet.

Luftfeuchtigkeit, die auf der Oberfläche der Profile kondensiert, dringt in die Antikondensbeschichtung ein und verhindert die Bildung von Tropfen. Mit steigender Temperatur verdampft das von dem Vlies aufgenommene Wasser und die Antikondensbeschichtung trocknet wieder.



**Wie funktioniert eine Antikondensbeschichtung?**

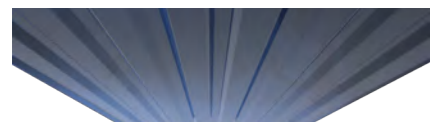

Am Abend

Wenn die Außentemperatur fällt, kommt es häufig zur Bildung von Kondensationswasser.

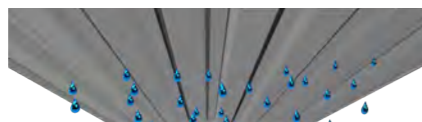

In der Nacht

Das Trapezprofil wird kühler als das Innere des Gebäudes. Kontakt warmer Luft der Innenräume mit den kalten Dachprofilen führt zur Kondensation auf dem Dachprofil, falls der Taupunkt unterschritten wird. Die Antikondensbeschichtung schützt das Dach vor Kondensation. Das Kondenswasser wird aufgenommen und ein Abtropfen verhindert.



Am Morgen

Die Lufttemperatur steigt wieder. Das Kondenswasser verdunstet und die Antikondensbeschichtung trocknet.

**FALSCH!**

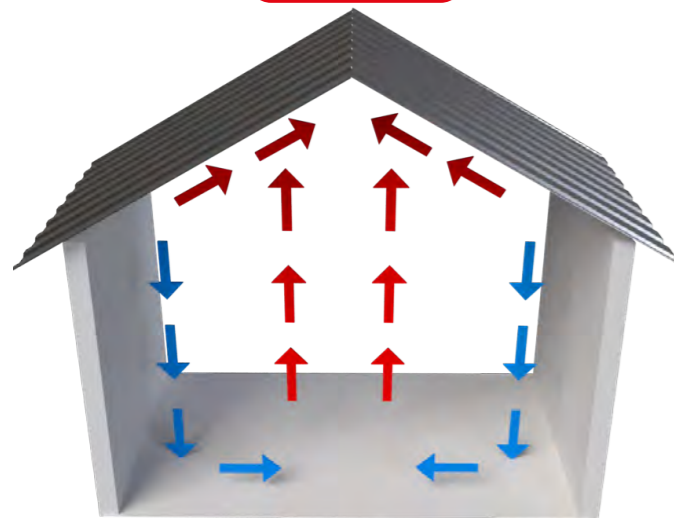

**RICHTIG!**

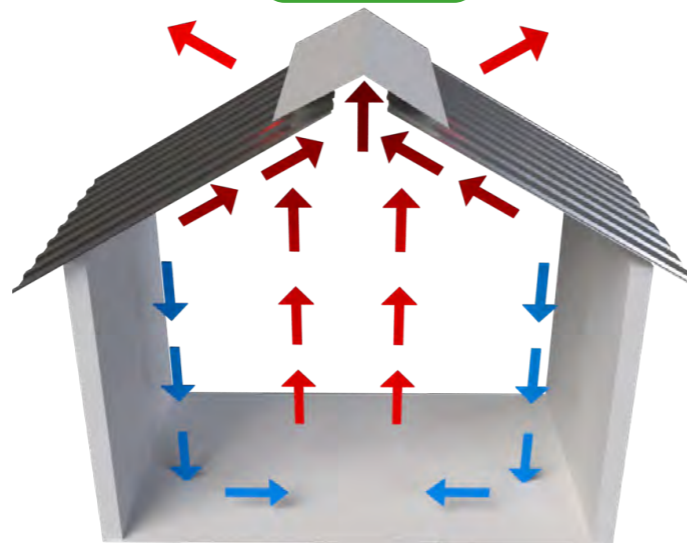

Sehr wichtig für die einwandfreie Funktion der Antikondensbeschichtung ist eine gute Belüftung (Ventilation). Entsprechende Ventilationsspalten am First und an der Traufe sollten bei der Planung des Bauvorhabens, berücksichtigt werden.

**Unterbindung der Kapillaraszension**

Die Antikondensbeschichtung sollte nicht in Berührung mit Regenwasser oder Tauwasser kommen. Unter der Traufe und dem First sollte die Beschichtung behandelt werden, um den Sogeffekt zu unterbinden.

Das Anschmelzen bzw. der Anstrich der Vliesbeschichtung ist eine einfache und effektive Methode, um die Kapillaraszension zu verhindern.

**Manuelle Methoden:**

**1. Anstrich**

Bei dieser Methode wird das Ende des Trapezprofils (ca. 10 cm) mit einem speziellen Lack gestrichen. Nach der Lackierung sollte das Blech ca. 10 Minuten ruhen, damit der Lack trocknet.

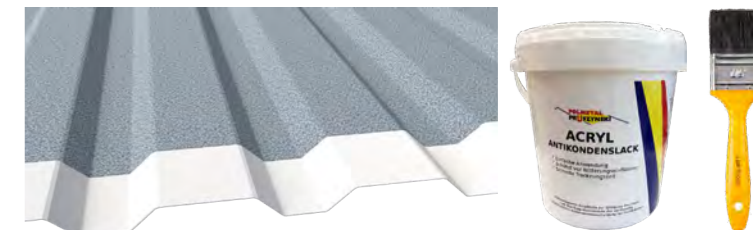

**2. Schmelzen**

Für diese Methode wird eine Heißluftpistole oder ein Gasbrenner verwendet. Das Ende des Trapezprofils (ca. 15 cm) wird behandelt und die Fasern verschmolzen. Zu langes Behandeln kann die Schutzschichten der Profile beschädigen.

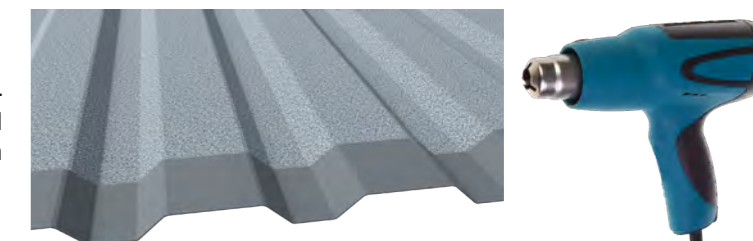

Auftragsbezogen kann bei den Profilen T18DR, T20M, T35M, T35DR die Antikondensbeschichtung an den Enden zweiseitig maschinell auf einer Länge von 15 cm verodet werden.



**Vorteile der Antikondensbeschichtung:**

- » Verhindert das Abtropfen von Kondenswasser
- » Zusätzliche Schallisolierung

**Lage für HOCHPROFILE (Tragschalen)**

WARMDACH - Positivlage	KALTDACH - Negativlage
<p>Trapezprofil als Tragschale</p> <p>Beschichtung, z.B. Polyester 15µm</p>	<p>Trapezprofil als Ausseneindeckung</p> <p>Beschichtung, z.B. Standardpolyester 25µm</p>





### T 18DR Dach

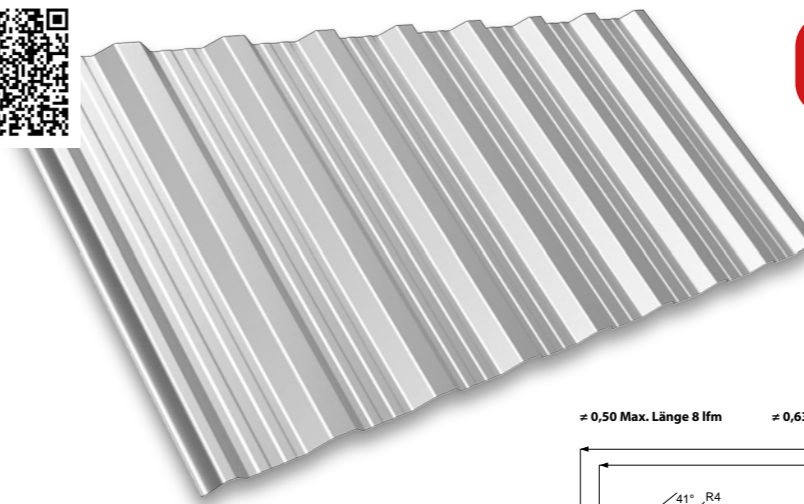

Farbpalette	Farbkarte d. Herstellers
Einsatzbreite	1250 mm
Deckbreite	1100 mm
Stahlkern Stärke	0,50 mm   0,63 mm   0,75 mm
Alukern Stärke <b>neu</b>	0,70 mm
Zubehör	Schrauben, Profillücker, Antikondensbeschichtung, Lichtplatten, Kantteile, Ausbesserungsfarben, Dichtbänder
Material	S280GD + Z275 gem. EN 10169
EU Norm	EN 14782 + EN 1090-2

- BESCHICHTUNGEN:
- Standardpolyester 25µm
  - Polyester Matt-Grobkörnig 35µm
  - PURLAK® 50 µm
  - PURMAT® 50µm
  - Aluzink 185 g/m<sup>2</sup>
  - Alu Natur

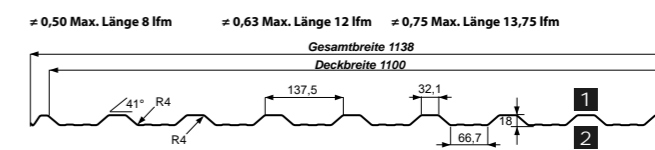

Veröden der Antikondensbeschichtung an den Enden (15 cm) optional

### T 20M Dach

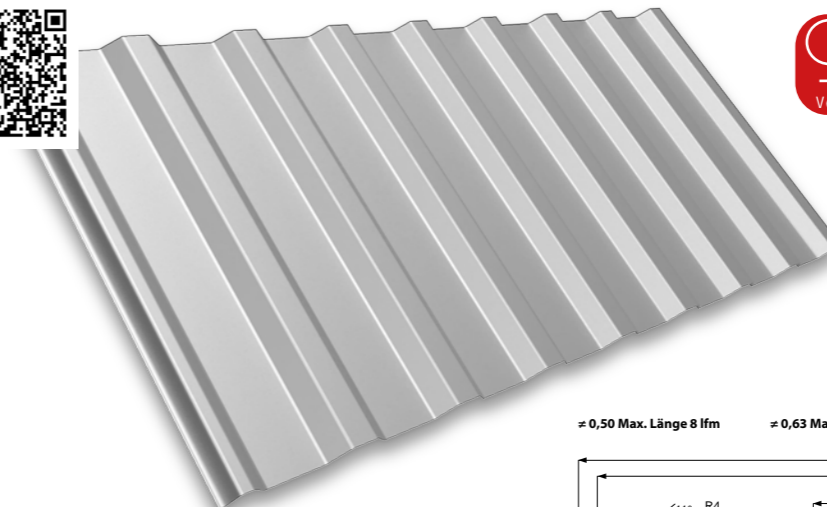

Farbpalette	Farbkarte d. Herstellers
Einsatzbreite	1250 mm
Deckbreite	1100 mm
Stahlkern Stärke	0,50 mm   0,63 mm   0,75 mm
Alukern Stärke <b>neu</b>	0,70 mm
Zubehör	Schrauben, Profillücker, Antikondensbeschichtung, Lichtplatten, Kantteile, Ausbesserungsfarben, Dichtbänder
Material	S280GD + Z275 gem. EN 10169
EU Norm	EN 14782 + EN 1090-2

- BESCHICHTUNGEN:
- Standardpolyester 25µm
  - Polyester Matt-Grobkörnig 35µm
  - PURLAK® 50 µm
  - PURMAT® 50µm
  - Aluzink 185 g/m<sup>2</sup>
  - Alu Natur

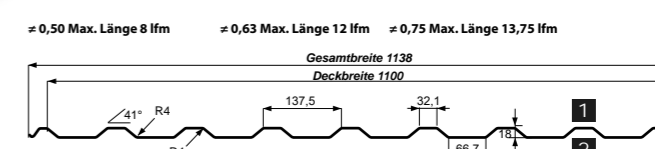

Veröden der Antikondensbeschichtung an den Enden (15 cm) optional

### TP 26 Dach

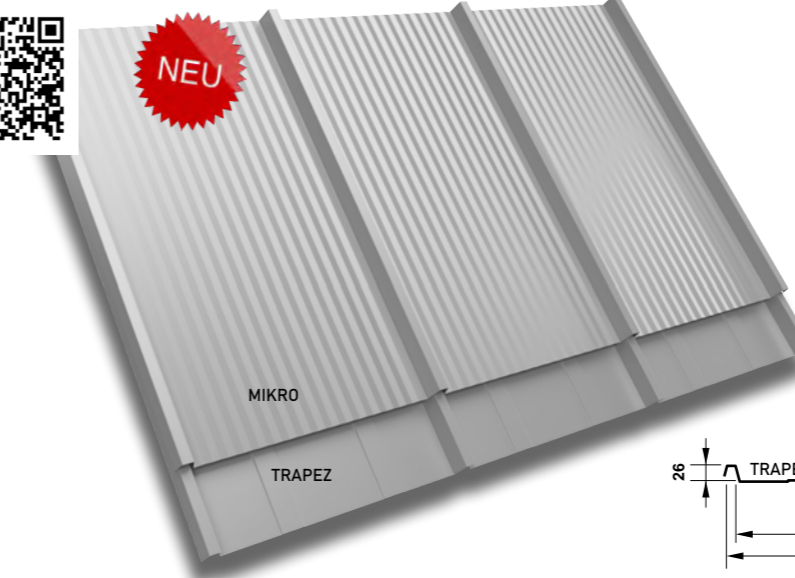

Farbpalette	Farbkarte d. Herstellers
Einsatzbreite	1250 mm
Deckbreite	1090 mm
Stahlkern Stärke	0,50 mm   0,70 mm
Zubehör	Schrauben, Profillücker, Antikondensbeschichtung, Ausbesserungsfarben, Dichtbänder
Material	S280GD + Z275 gem. EN 10169
EU Norm	EN 14782 + EN 1090-2

- BESCHICHTUNGEN:
- Standardpolyester 25µm
  - Polyester Matt-Grobkörnig 35µm
  - PURLAK® 50 µm
  - PURMAT® 50µm
  - Aluzink 185 g/m<sup>2</sup>
  - Verzinkt 275 g/m<sup>2</sup>

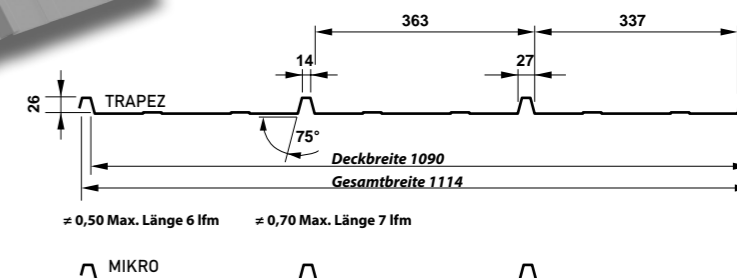

optional - ANTIKONDENSBSCHICHTUNG  
+ sound control



### T 35M Dach

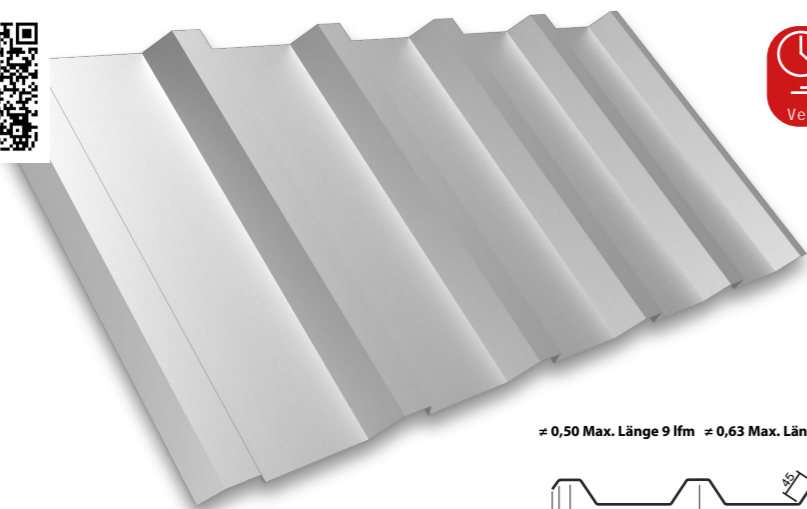

Farbpalette	Farbkarte d. Herstellers
Einsatzbreite	1250 mm
Deckbreite	1050 mm
Stahlkern Stärke	0,50 mm   0,63 mm   0,75 mm
Alukern Stärke <b>neu</b>	0,70 mm
Zubehör	Schrauben, Profillüfter, Antikondensbeschichtung, Lichtplatten, Kantteile, Ausbesserungsfarben, Dichtbänder
Material	S280GD + Z275 gem. EN 10169
EU Norm	EN 14782 + EN 1090-2

- BESCHICHTUNGEN:
- Standardpolyester 25µm
  - Polyester Matt-Grobkörnig 35µm
  - PURLAK® 50 µm
  - PURMAT® 50µm
  - Aluzink 185 g/m<sup>2</sup>
  - Alu Natur

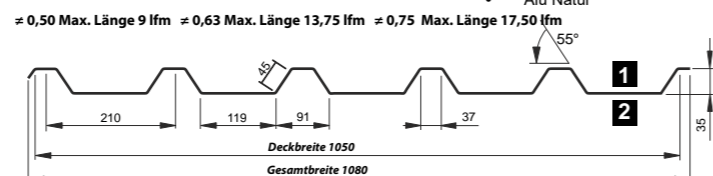

Veröden der Antikondensbeschichtung an den Enden (15 cm) optional

### T 35DR Dach

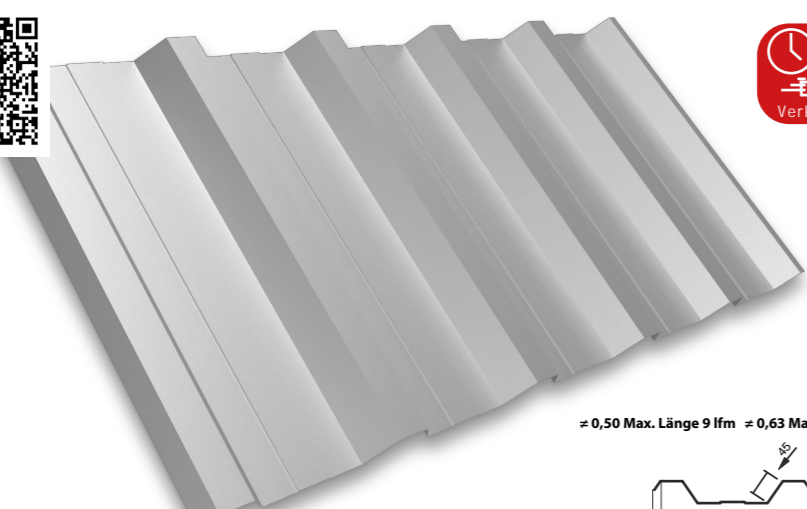

Farbpalette	Farbkarte d. Herstellers
Einsatzbreite	1250 mm
Deckbreite	1050 mm
Stahlkern Stärke	0,50 mm   0,63 mm   0,75 mm
Alukern Stärke <b>neu</b>	0,70 mm
Zubehör	Schrauben, Profillüfter, Antikondensbeschichtung, Lichtplatten, Kantteile, Ausbesserungsfarben, Dichtbänder
Material	S280GD + Z275 gem. EN 10169
EU Norm	EN 14782 + EN 1090-2

- BESCHICHTUNGEN:
- Standardpolyester 25µm
  - Polyester Matt-Grobkörnig 35µm
  - PURLAK® 50 µm
  - PURMAT® 50µm
  - Aluzink 185 g/m<sup>2</sup>
  - Alu Natur

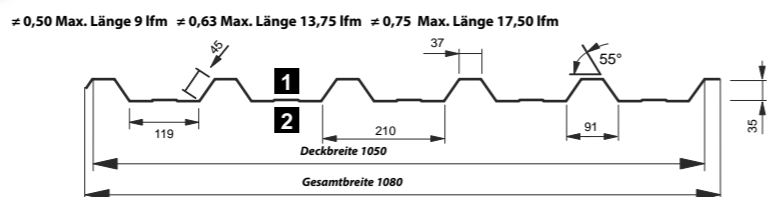

Veröden der Antikondensbeschichtung an den Enden (15 cm) optional

### T 35/207M Dach



Farbpalette	Farbkarte d. Herstellers
Einsatzbreite	1250 mm
Deckbreite	1035 mm
Stahlkern Stärke	0,50 mm   0,63 mm   0,75 mm   0,88 mm   1,00 mm
Zubehör	Schrauben, Profillüfter, Antikondensbeschichtung, Lichtplatten, Kantteile, Ausbesserungsfarben, Dichtbänder
Material	S280GD + Z275 gem. EN 10169
EU Norm	EN 14782 + EN 1090-2

- BESCHICHTUNGEN:
- Standardpolyester 25µm
  - Polyester Matt-Grobkörnig 35µm
  - PURLAK® 50 µm
  - PURMAT® 50µm
  - Aluzink 185 g/m<sup>2</sup>

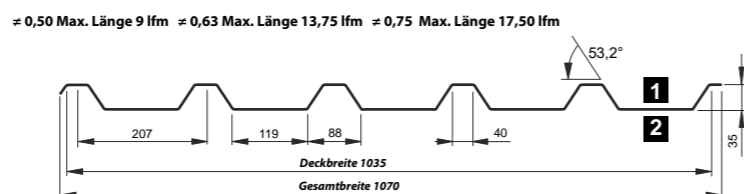

Werkseitig mit Antikondensrückschnitt optional

HINWEIS für die Farbwahlseite: Dachprofile erhält man, wenn eine Seite mit

- 1 mit farblicher Beschichtung
- 2 Rückseitenschutzlack beschichtet wird

### T 40 Dach

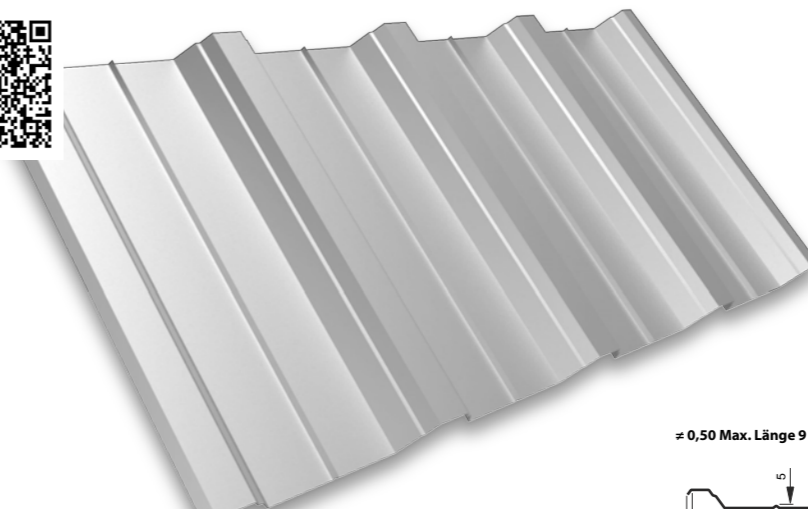

Farbpalette	Farbkarte d. Herstellers
Einsatzbreite	1250 mm
Deckbreite	1064 mm
Stahlkern Stärke	0,50 mm   0,63 mm   0,70 mm   0,75 mm   0,88 mm   1,00 mm
Zubehör	Schrauben, Profillüfter, Antikondensbeschichtung, Lichtplatten, Kantteile, Ausbesserungsfarben, Dichtbänder
Material	S280GD + Z275 gem. EN 10169
EU Norm	EN 14782 + EN 1090-2

- BESCHICHTUNGEN:
- Standardpolyester 25µm
  - Polyester Matt-Grobkörnig 35µm
  - PURLAK® 50 µm
  - PURMAT® 50µm
  - Aluzink 185 g/m<sup>2</sup>
  - Verzinkt 275 g/m<sup>2</sup>

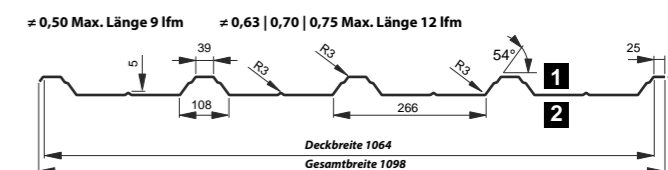

### T 45/333M Dach

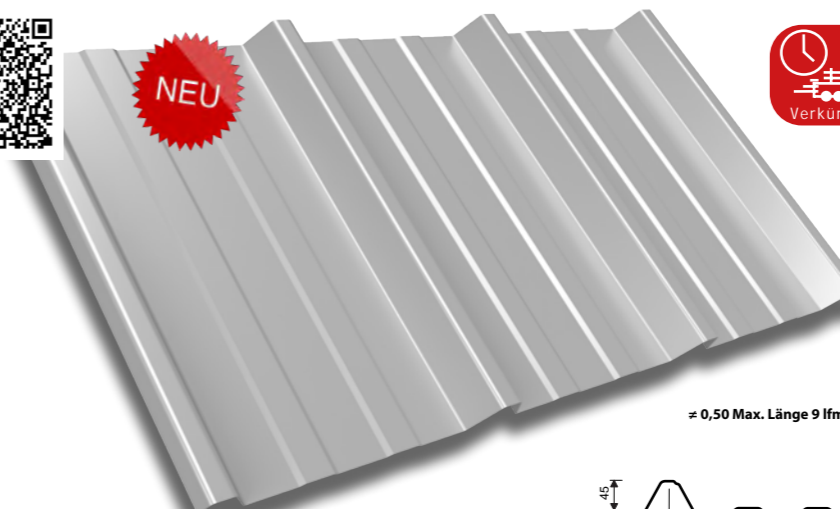

Farbpalette	Farbkarte d. Herstellers
Einsatzbreite	1250 mm
Deckbreite	1050 mm
Stahlkern Stärke	0,50 mm   0,63 mm   0,75 mm   0,88 mm   1,00 mm
Zubehör	Schrauben, Profillüfter, Antikondensbeschichtung, Lichtplatten, Kantteile, Ausbesserungsfarben, Dichtbänder
Material	S280GD + Z275 gem. EN 10169
EU Norm	EN 14782 + EN 1090-2

- BESCHICHTUNGEN:
- Standardpolyester 25µm
  - Polyester Matt-Grobkörnig 35µm
  - PURLAK® 50 µm
  - PURMAT® 50µm
  - Aluzink 185 g/m<sup>2</sup>

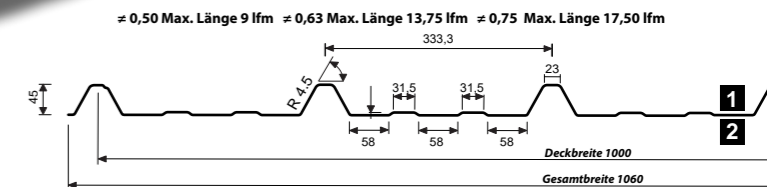

Werkseitig mit Antikondensrückschnitt optional

### T 45P Dach

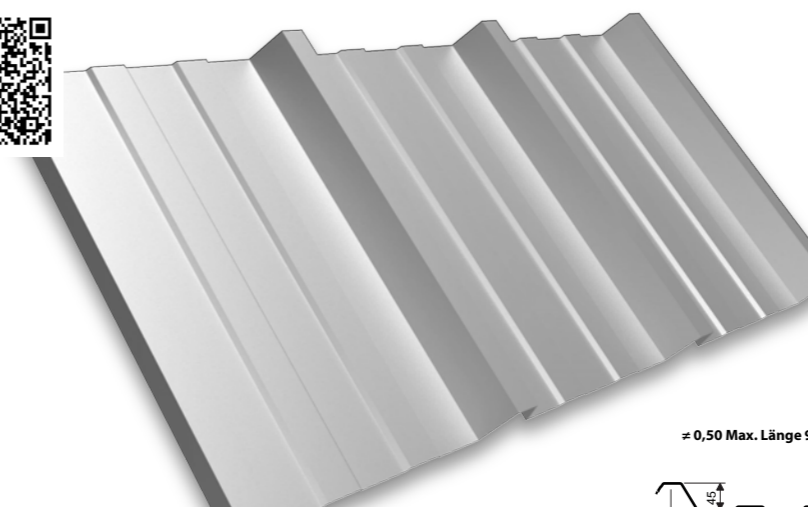

Farbpalette	Farbkarte d. Herstellers
Einsatzbreite	1250 mm
Deckbreite	1000 mm
Stahlkern Stärke	0,50 mm   0,63 mm   0,70 mm   0,75 mm   0,88 mm   1,00 mm
Zubehör	Schrauben, Profillüfter, Antikondensbeschichtung, Lichtplatten, Kantteile, Ausbesserungsfarben, Dichtbänder
Material	S280GD + Z275 gem. EN 10169
EU Norm	EN 14782 + EN 1090-2

- BESCHICHTUNGEN:
- Standardpolyester 25µm
  - Polyester Matt-Grobkörnig 35µm
  - PURLAK® 50 µm
  - PURMAT® 50µm
  - Aluzink 185 g/m<sup>2</sup>
  - Verzinkt 275 g/m<sup>2</sup>

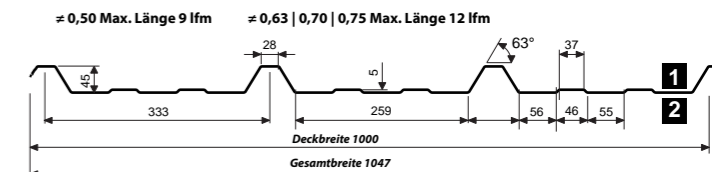



T 50P Dach

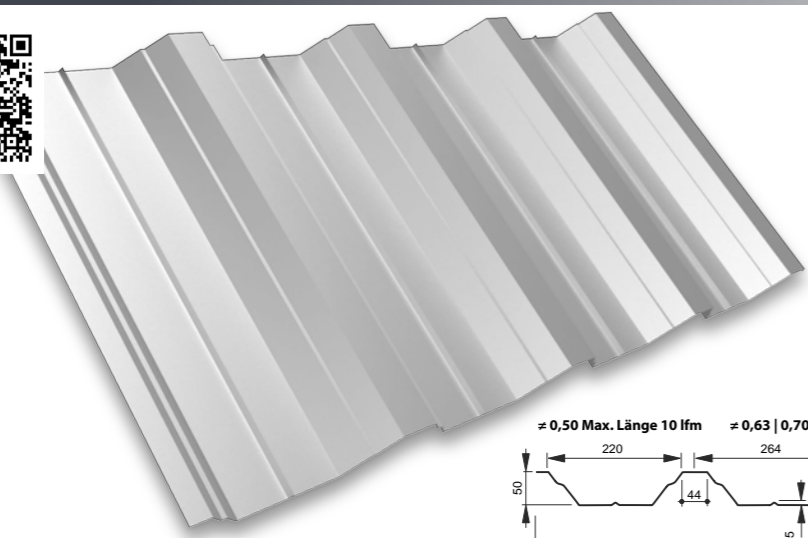

Farbpalette	Farbkarte d. Herstellers
Einsatzbreite	1250 mm
Deckbreite	1056 mm
Stahlkern Stärke	0,50 mm   0,63 mm 0,70 mm   0,75 mm 0,88 mm   1,00 mm
Zubehör	Schrauben, Profillücker, Antikondensbeschichtung, Lichtplatten, Kantteile, Ausbesserungsfarben
Material	S280GD + Z275 gem. EN 10169
EU Norm	EN 14782 + EN 1090-2

- BESCHICHTUNGEN:
- Standardpolyester 25µm
  - Polyester Matt-Grobkörnig 35µm
  - PURLAK® 50 µm
  - PURMAT® 50µm
  - Aluzink 185 g/m<sup>2</sup>
  - Verzinkt 275 g/m<sup>2</sup>

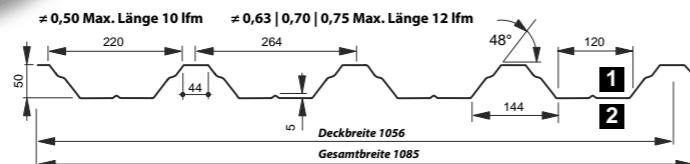

T 55P Dach

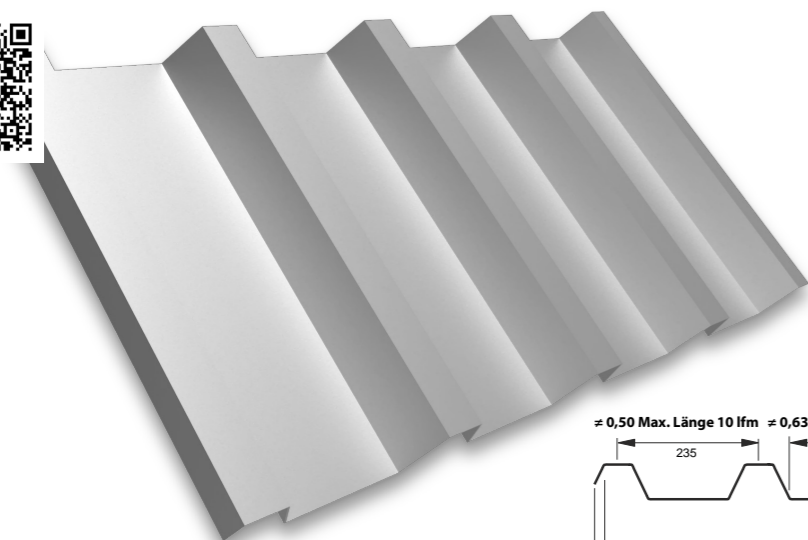

Farbpalette	Farbkarte d. Herstellers
Einsatzbreite	1250 mm
Deckbreite	940 mm
Stahlkern Stärke	0,50 mm   0,63 mm 0,70 mm   0,75 mm 0,88 mm   1,00 mm
Zubehör	Schrauben, Profillücker, Antikondensbeschichtung, Lichtplatten, Kantteile, Ausbesserungsfarben
Material	S280GD + Z275 gem. EN 10169
EU Norm	EN 14782 + EN 1090-2

- BESCHICHTUNGEN:
- Standardpolyester 25µm
  - Polyester Matt-Grobkörnig 35µm
  - PURLAK® 50 µm
  - PURMAT® 50µm
  - Aluzink 185 g/m<sup>2</sup>
  - Verzinkt 275 g/m<sup>2</sup>

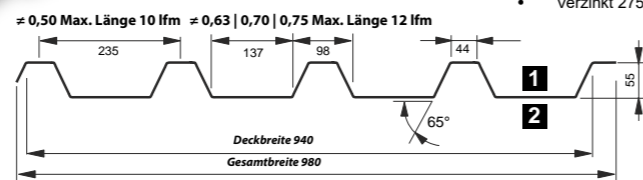

T 60P Dach

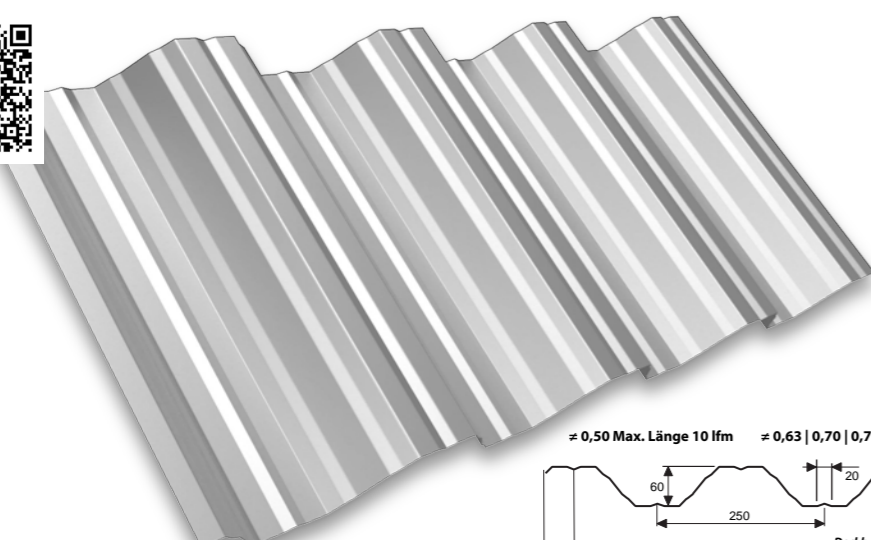

Farbpalette	Farbkarte d. Herstellers
Einsatzbreite	1250 mm
Deckbreite	1000 mm
Stahlkern Stärke	0,50 mm   0,63 mm 0,70 mm   0,75 mm 0,88 mm   1,00 mm
Zubehör	Schrauben, Profillücker, Antikondensbeschichtung, Kantteile, Ausbesserungsfarben
Material	S280GD + Z275 gem. EN 10169
EU Norm	EN 14782 + EN 1090-2

- BESCHICHTUNGEN:
- Standardpolyester 25µm
  - Polyester Matt-Grobkörnig 35µm
  - PURLAK® 50 µm
  - PURMAT® 50µm
  - Aluzink 185 g/m<sup>2</sup>
  - Verzinkt 275 g/m<sup>2</sup>

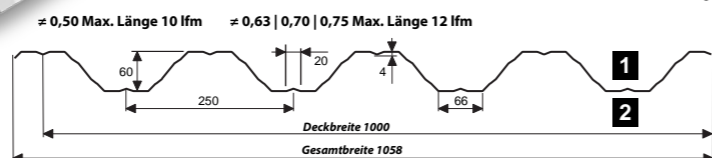

HINWEIS für die Farbwahlseite: Dachprofile erhält man, wenn eine Seite mit

- 1 mit farblicher Beschichtung
- 2 Rückseitenschutzlack beschichtet wird

PF 25 Wellprofil

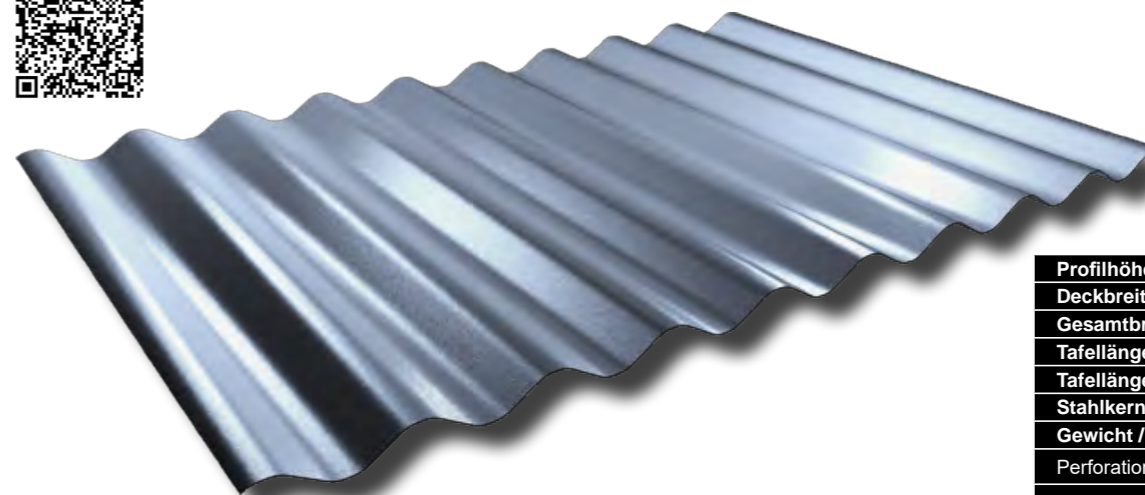

Profilhöhe	25 mm
Deckbreite	1080 mm
Gesamtbreite	1114 mm
Tafellänge (max)	6 / 7 lfm
Tafellänge (min)	0,5 lfm
Stahlkern Stärke	0,50   0,63   0,70   0,75 mm
Gewicht / m <sup>2</sup>	4,7 - 7,1 kg
Perforation	Ja
Zubehör	Schrauben, Kantteile, Ausbesserungsfarben, Niagara Rinnensystem
Material	S280GD + Z275 gem. EN 10169
EU Norm	EN 14782 + EN 1090-2

optional: ANTIKONDENSBSCHICHTUNG

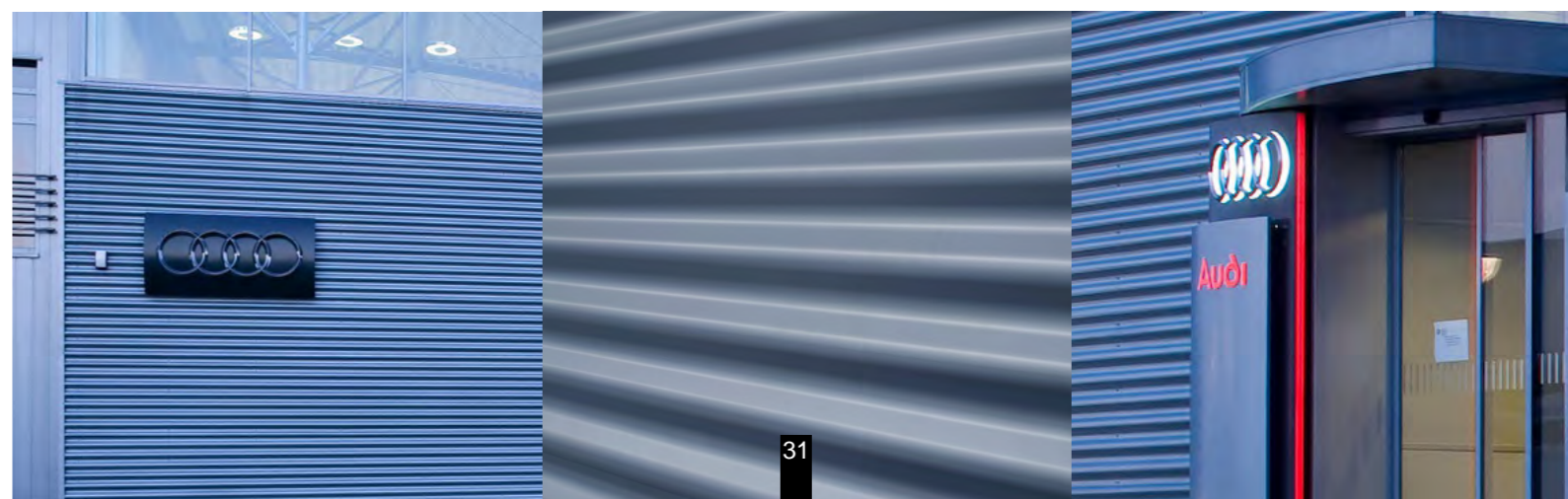
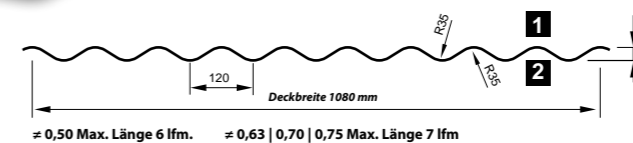



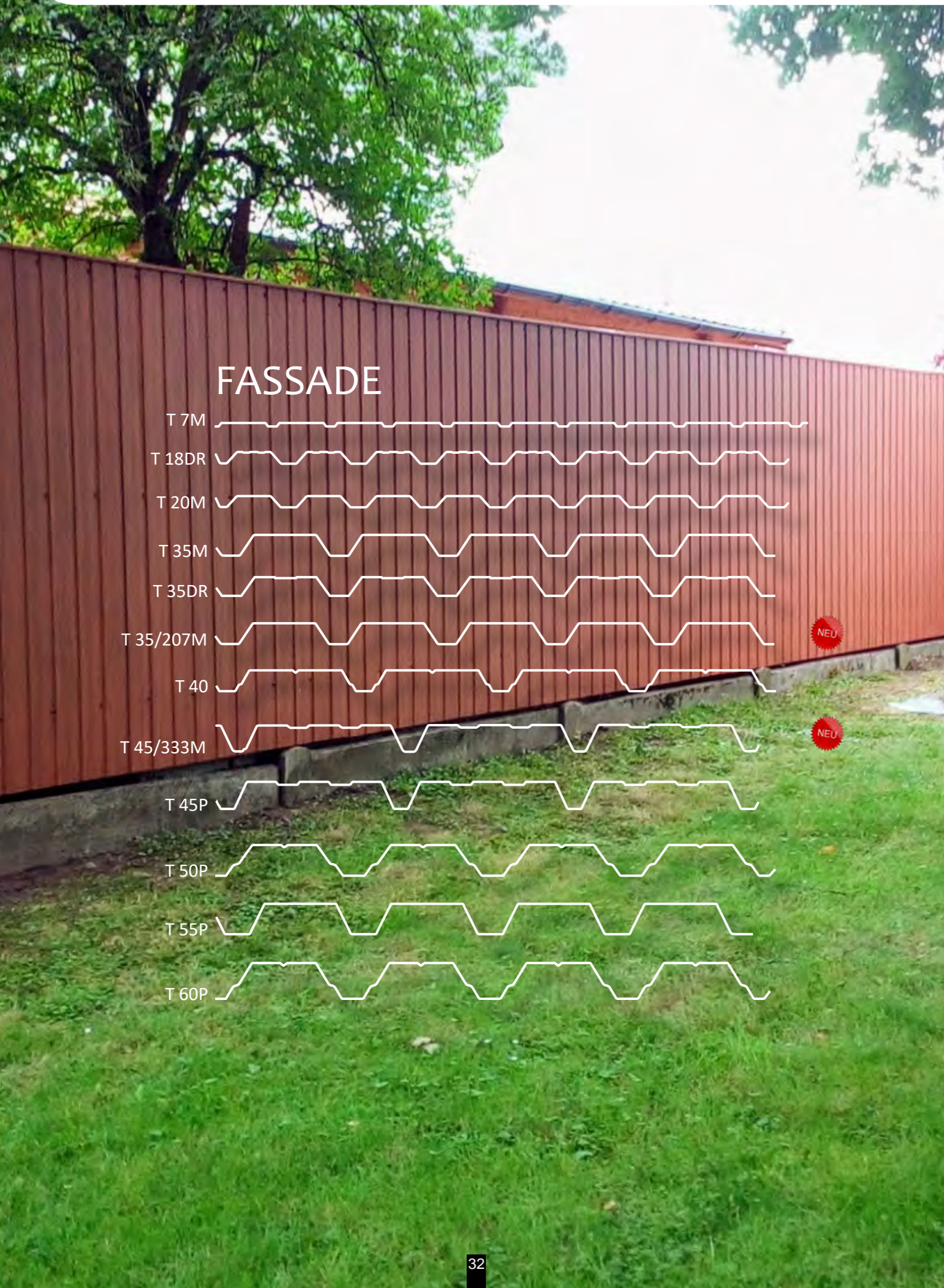

### T 7M Wand



- BESCHICHTUNGEN:
- Standardpolyester 25µm
  - Polyester Matt-Grobkörnig 35µm
  - PURLAK® 50 µm
  - PURMAT® 50µm
  - Aluzink 185 g/m<sup>2</sup>
  - Verzinkt 275 g/m<sup>2</sup>
  - Alu Natur



Farbpalette	Farbkarte d. Herstellers
Einsatzbreite	1250 mm
Deckbreite	1175 mm
Stahlkern Stärke	0,50 mm   0,63 mm   0,75 mm
Alukern Stärke <b>neu</b>	0,70 mm
Zubehör	Schrauben, Profillücker, Antikondensbeschichtung, Lichtplatten, Kantteile, Ausbesserungsfarben
Material	S280GD + Z275 gem. EN 10169
EU Norm	EN 14782 + EN 1090-2

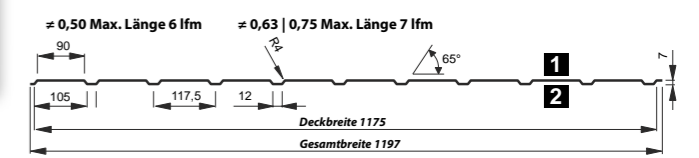

### T 18DR Wand



- BESCHICHTUNGEN:
- Standardpolyester 25µm
  - Polyester Matt-Grobkörnig 35µm
  - PURLAK® 50 µm
  - PURMAT® 50µm
  - Aluzink 185 g/m<sup>2</sup>
  - Alu Natur



Farbpalette	Farbkarte d. Herstellers
Einsatzbreite	1250 mm
Deckbreite	1100 mm
Stahlkern Stärke	0,50 mm   0,63 mm   0,75 mm
Alukern Stärke <b>neu</b>	0,70 mm
Zubehör	Schrauben, Profillücker, Antikondensbeschichtung, Lichtplatten, Kantteile, Ausbesserungsfarben, Dichtbänder
Material	S280GD + Z275 gem. EN 10169
EU Norm	EN 14782 + EN 1090-2

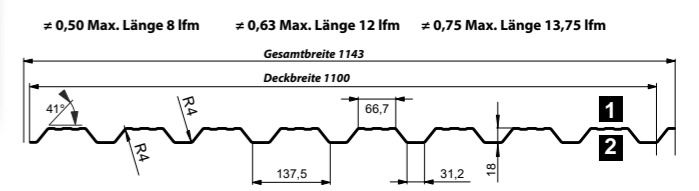

### T 20M Wand



- BESCHICHTUNGEN:
- Standardpolyester 25µm
  - Polyester Matt-Grobkörnig 35µm
  - PURLAK® 50 µm
  - PURMAT® 50µm
  - Aluzink 185 g/m<sup>2</sup>
  - Alu Natur



Farbpalette	Farbkarte d. Herstellers
Einsatzbreite	1250 mm
Deckbreite	1100 mm
Stahlkern Stärke	0,50 mm   0,63 mm   0,75 mm
Alukern Stärke <b>neu</b>	0,70 mm
Zubehör	Schrauben, Profillücker, Antikondensbeschichtung, Lichtplatten, Kantteile, Ausbesserungsfarben, Dichtbänder
Material	S280GD + Z275 gem. EN 10169
EU Norm	EN 14782 + EN 1090-2

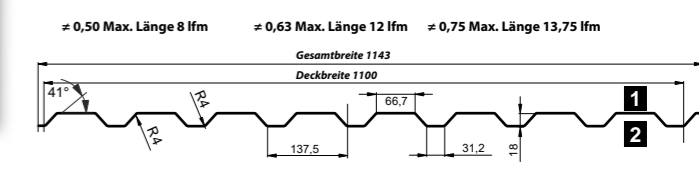

HINWEIS für die Farbwahlseite: Dachprofile erhält man, wenn eine Seite mit **1** mit farblicher Beschichtung **2** Rückseitenschutzlack beschichtet wird



T 35M Wand



- BESCHICHTUNGEN:
- Standardpolyester 25µm
  - Polyester Matt-Grobkörnig 35µm
  - PURLAK® 50 µm
  - PURMAT® 50µm
  - Aluzink 185 g/m²
  - Alu Natur



≠ 0,50 Max. Länge 9 lfm ≠ 0,63 Max. Länge 13,75 lfm ≠ 0,75 Max. Länge 17,50 lfm

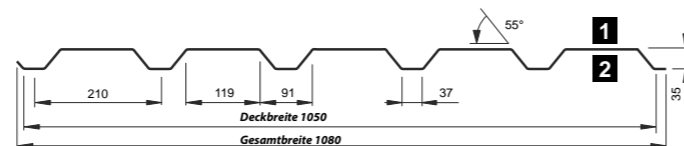

Farbpalette	Farbkarte d. Herstellers
Einsatzbreite	1250 mm
Deckbreite	1050 mm
Stahlkern Stärke	0,50 mm   0,63 mm   0,75 mm
Alukern Stärke <b>neu</b>	0,70 mm
Zubehör	Schrauben, Profillüfer, Antikondensbeschichtung, Lichtplatten, Kantteile, Ausbesserungsfarben, Dichtbänder
Material	S280GD + Z275 gem. EN 10169
EU Norm	EN 14782 + EN 1090-2

T 40 Wand

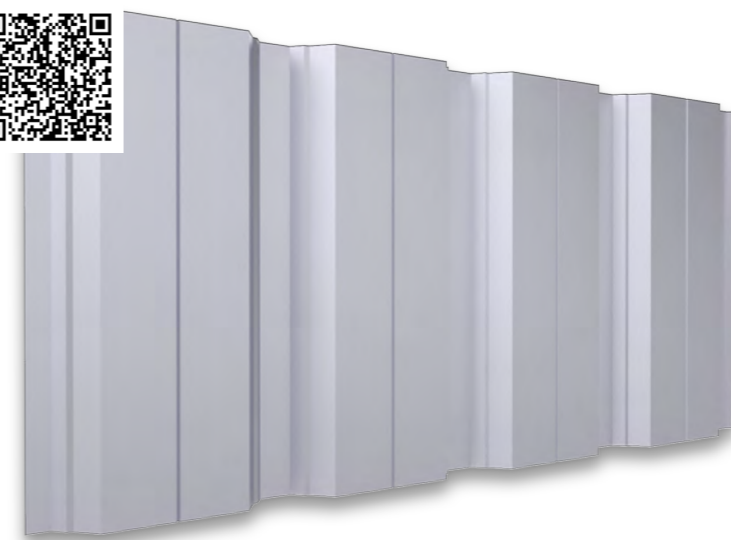

- BESCHICHTUNGEN:
- Standardpolyester 25µm
  - Polyester Matt-Grobkörnig 35µm
  - PURLAK® 50 µm
  - PURMAT® 50µm
  - Aluzink 185 g/m²
  - Verzinkt 275 g/m²



≠ 0,50 Max. Länge 9 lfm ≠ 0,63 | 0,70 | 0,75 Max. Länge 12 lfm

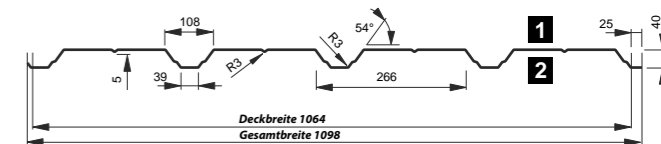

Farbpalette	Farbkarte d. Herstellers
Einsatzbreite	1250 mm
Deckbreite	1064 mm
Stärke	0,50 mm   0,63 mm   0,70 mm   0,75 mm   0,88 mm   1,00 mm
Zubehör	Schrauben, Profillüfer, Antikondensbeschichtung, Lichtplatten, Kantteile, Ausbesserungsfarben, Dichtbänder
Material	S280GD + Z275 gem. EN 10169
EU Norm	EN 14782 + EN 1090-2

T 35DR Wand

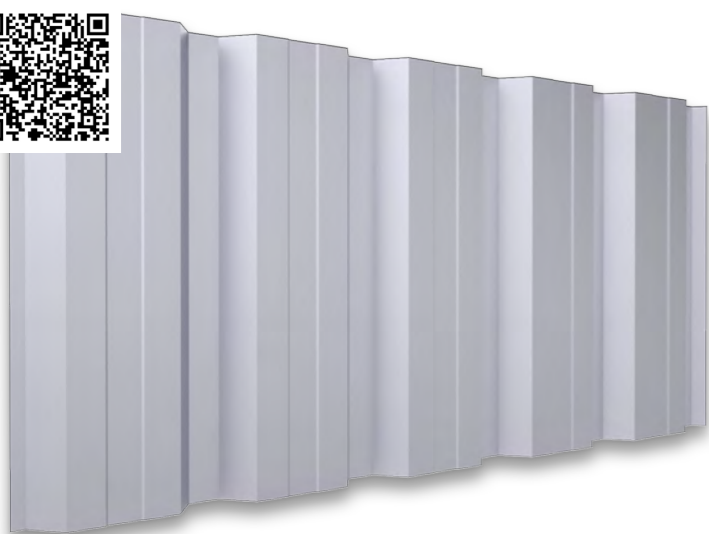

- BESCHICHTUNGEN:
- Standardpolyester 25µm
  - Polyester Matt-Grobkörnig 35µm
  - PURLAK® 50 µm
  - PURMAT® 50µm
  - Aluzink 185 g/m²
  - Alu Natur



≠ 0,50 Max. Länge 9 lfm ≠ 0,63 Max. Länge 13,75 lfm ≠ 0,75 Max. Länge 17,50 lfm

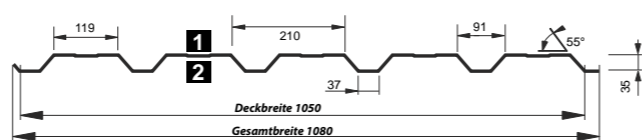

Farbpalette	Farbkarte d. Herstellers
Einsatzbreite	1250 mm
Deckbreite	1050 mm
Stahlkern Stärke	0,50 mm   0,63 mm   0,75 mm
Alukern Stärke <b>neu</b>	0,70 mm
Zubehör	Schrauben, Profillüfer, Antikondensbeschichtung, Lichtplatten, Kantteile, Ausbesserungsfarben, Dichtbänder
Material	S280GD + Z275 gem. EN 10169
EU Norm	EN 14782 + EN 1090-2

T 45P Wand

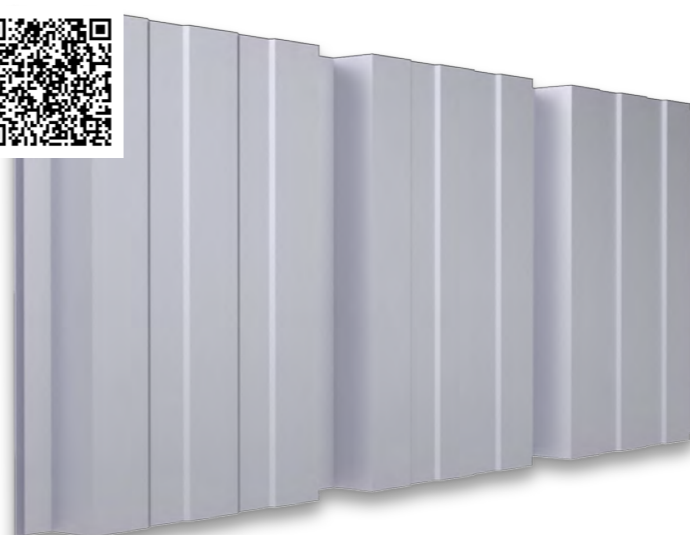

- BESCHICHTUNGEN:
- Standardpolyester 25µm
  - Polyester Matt-Grobkörnig 35µm
  - PURLAK® 50 µm
  - PURMAT® 50µm
  - Aluzink 185 g/m²
  - Verzinkt 275 g/m²



≠ 0,50 Max. Länge 9 lfm ≠ 0,63 | 0,70 | 0,75 Max. Länge 12 lfm

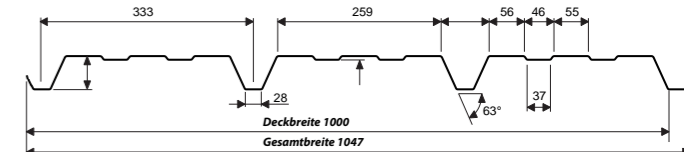

Farbpalette	Farbkarte d. Herstellers
Einsatzbreite	1250 mm
Deckbreite	1000 mm
Stärke	0,50 mm   0,63 mm   0,70 mm   0,75 mm   0,88 mm   1,00 mm
Zubehör	Schrauben, Profillüfer, Antikondensbeschichtung, Lichtplatten, Kantteile, Ausbesserungsfarben, Dichtbänder
Material	S280GD + Z275 gem. EN 10169
EU Norm	EN 14782 + EN 1090-2

T 35/207M Wand



Werkseitig mit Antikondensrückschnitt optional

- BESCHICHTUNGEN:
- Standardpolyester 25µm
  - Polyester Matt-Grobkörnig 35µm
  - PURLAK® 50 µm
  - PURMAT® 50µm
  - Aluzink 185 g/m²



≠ 0,50 Max. Länge 9 lfm ≠ 0,63 Max. Länge 13,75 lfm ≠ 0,75 Max. Länge 17,50 lfm

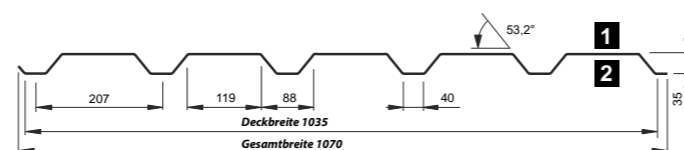

Farbpalette	Farbkarte d. Herstellers
Einsatzbreite	1250 mm
Deckbreite	1050 mm
Stärke	0,50 mm   0,63 mm   0,75 mm   0,88 mm   1,00 mm
Zubehör	Schrauben, Profillüfer, Antikondensbeschichtung, Lichtplatten, Kantteile, Ausbesserungsfarben, Dichtbänder
Material	S280GD + Z275 gem. EN 10169
EU Norm	EN 14782 + EN 1090-2

ab Q4/2023

T 45/333M Wand



Werkseitig mit Antikondensrückschnitt optional

- BESCHICHTUNGEN:
- Standardpolyester 25µm
  - Polyester Matt-Grobkörnig 35µm
  - PURLAK® 50 µm
  - PURMAT® 50µm
  - Aluzink 185 g/m²



≠ 0,50 Max. Länge 9 lfm ≠ 0,63 Max. Länge 13,75 lfm ≠ 0,75 Max. Länge 17,50 lfm

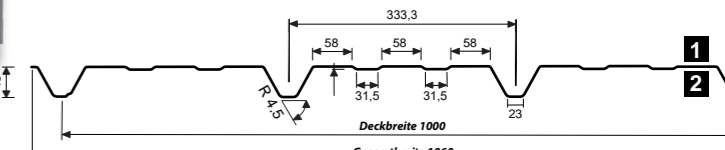

Farbpalette	Farbkarte d. Herstellers
Einsatzbreite	1250 mm
Deckbreite	1050 mm
Stärke	0,50 mm   0,63 mm   0,75 mm   0,88 mm   1,00 mm
Zubehör	Schrauben, Profillüfer, Antikondensbeschichtung, Lichtplatten, Kantteile, Ausbesserungsfarben, Dichtbänder
Material	S280GD + Z275 gem. EN 10169
EU Norm	EN 14782 + EN 1090-2

ab Q4/2023

HINWEIS für die Farbwahlseite: Dachprofile erhält man, wenn eine Seite mit

- 1 mit farblicher Beschichtung
- 2 Rückseitenschutzlack beschichtet wird



## T 50P Wand

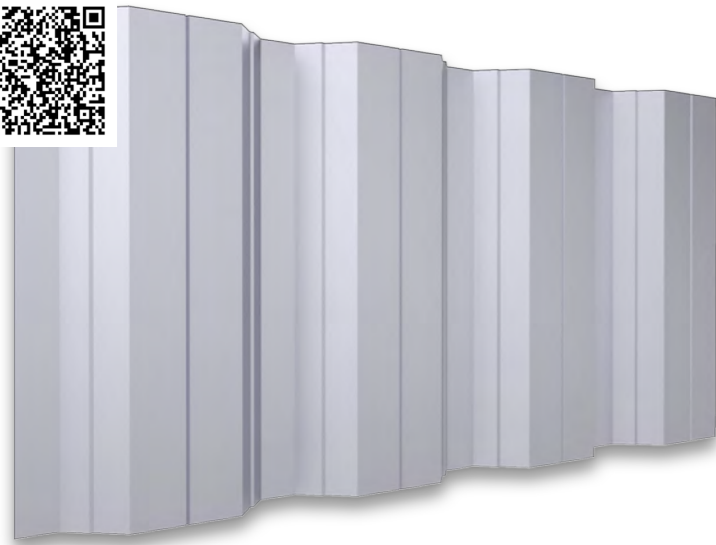

- BESCHICHTUNGEN:**
- Standardpolyester 25µm
  - Polyester Matt-Grobkörnig 35µm
  - PURLAK® 50 µm
  - PURMAT® 50µm
  - Aluzink 185 g/m<sup>2</sup>
  - Verzinkt 275 g/m<sup>2</sup>

<b>Farbpalette</b>	Farbkarte d. Herstellers
<b>Einsatzbreite</b>	1250 mm
<b>Deckbreite</b>	1056 mm
<b>Stärke</b>	0,50 mm   0,63 mm 0,70 mm   0,75 mm 0,88 mm   1,00 mm
<b>Zubehör</b>	Schrauben, Profillüfer, Antikondensbeschichtung, Lichtplatten, Kantteile, Ausbesserungsfarben
<b>Material</b>	S280GD + Z275 gem. EN 10169
<b>EU Norm</b>	EN 14782 + EN 1090-2

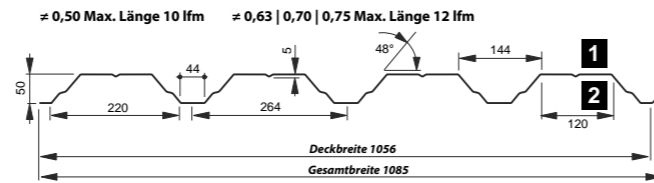

## T 55P Wand

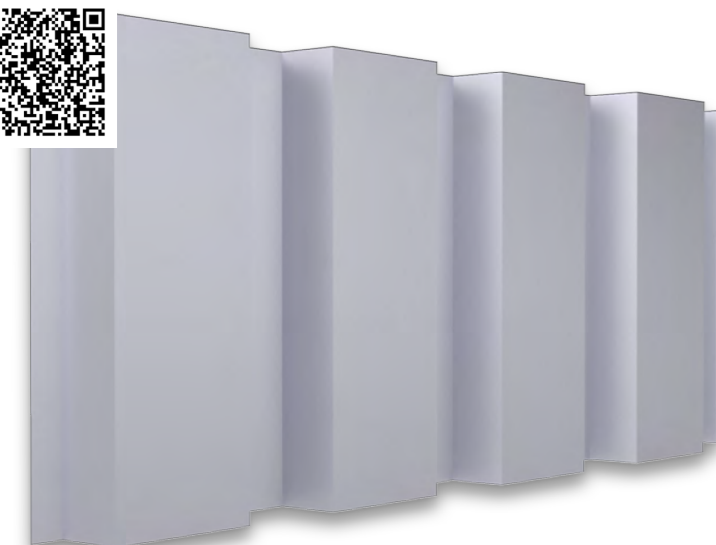

- BESCHICHTUNGEN:**
- Standardpolyester 25µm
  - Polyester Matt-Grobkörnig 35µm
  - PURLAK® 50 µm
  - PURMAT® 50µm
  - Aluzink 185 g/m<sup>2</sup>
  - Verzinkt 275 g/m<sup>2</sup>

<b>Farbpalette</b>	Farbkarte d. Herstellers
<b>Einsatzbreite</b>	1250 mm
<b>Deckbreite</b>	940 mm
<b>Stärke</b>	0,50 mm   0,63 mm 0,70 mm   0,75 mm 0,88 mm   1,00 mm
<b>Zubehör</b>	Schrauben, Profillüfer, Antikondensbeschichtung, Lichtplatten, Kantteile, Ausbesserungsfarben
<b>Material</b>	S280GD + Z275 gem. EN 10169
<b>EU Norm</b>	EN 14782 + EN 1090-2

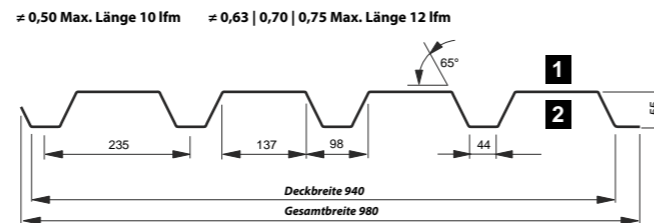

## T 60P Wand

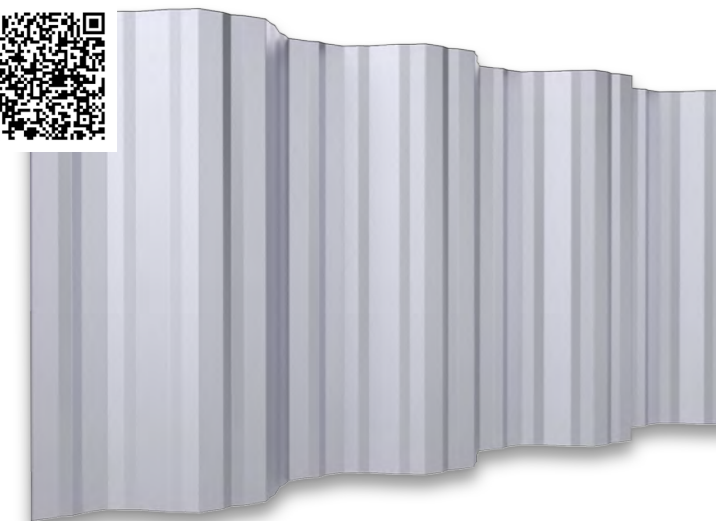

- BESCHICHTUNGEN:**
- Standardpolyester 25µm
  - Polyester Matt-Grobkörnig 35µm
  - PURLAK® 50 µm
  - PURMAT® 50µm
  - Aluzink 185 g/m<sup>2</sup>
  - Verzinkt 275 g/m<sup>2</sup>

<b>Farbpalette</b>	Farbkarte d. Herstellers
<b>Einsatzbreite</b>	1250 mm
<b>Deckbreite</b>	1000 mm
<b>Stärke</b>	0,50 mm   0,63 mm 0,70 mm   0,75 mm 0,88 mm   1,00 mm
<b>Zubehör</b>	Schrauben, Profillüfer, Antikondensbeschichtung, Lichtplatten, Kantteile, Ausbesserungsfarben
<b>Material</b>	S280GD + Z275 gem. EN 10169
<b>EU Norm</b>	EN 14782 + EN 1090-2

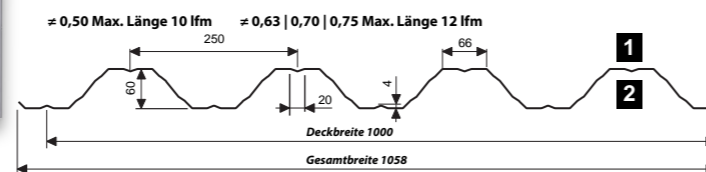

HINWEIS für die Farbwahlseite: Dachprofile erhält man, wenn eine Seite mit **1** mit farblicher Beschichtung

**2** Rückseitenschutzlack beschichtet wird

## TRAGSCHALEN

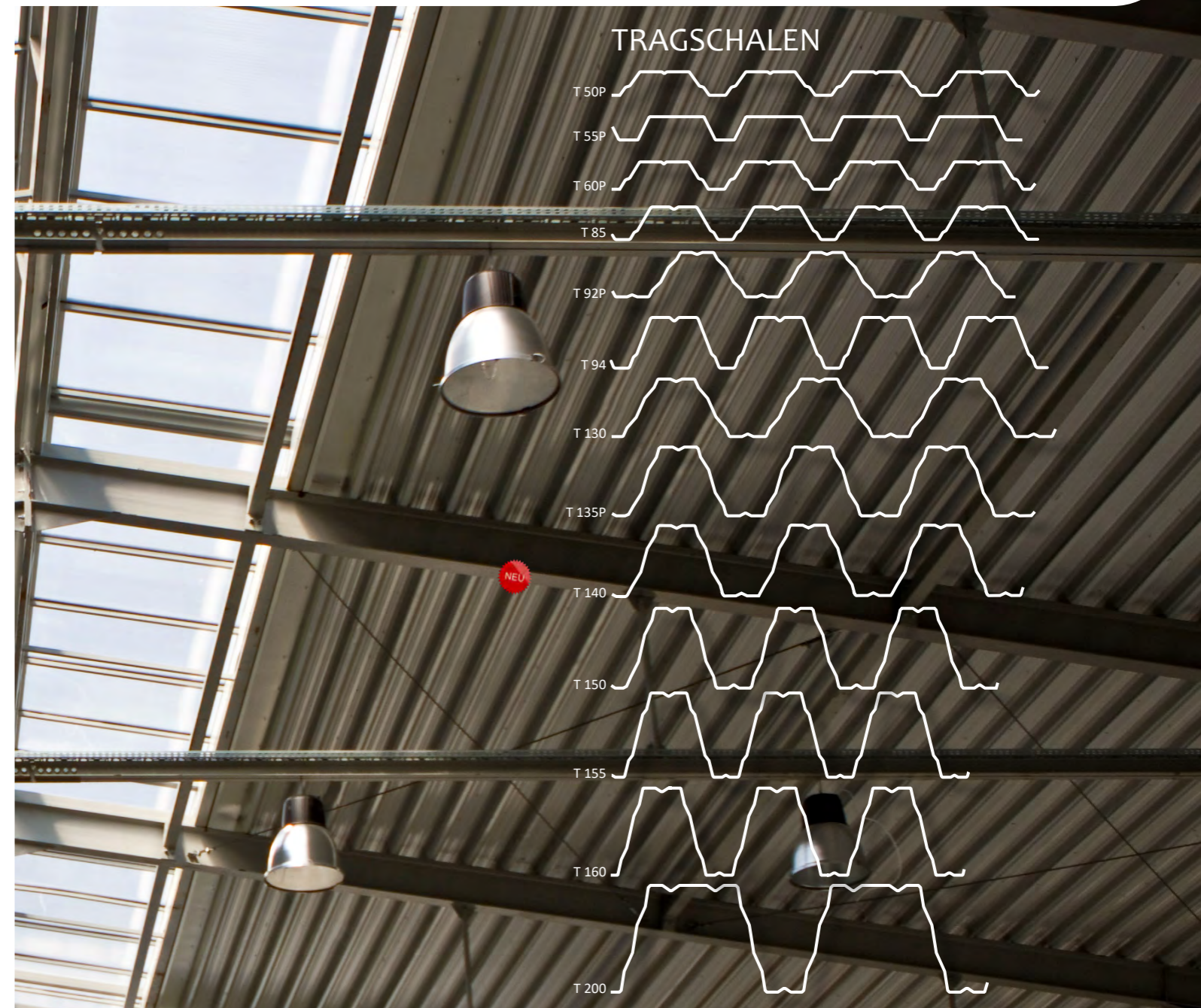

## T 50P Tragschale

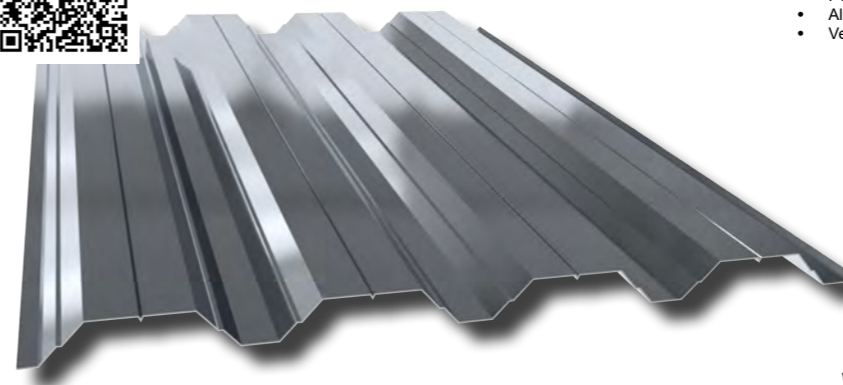

- BESCHICHTUNGEN:**
- Standardpolyester 25µm
  - Polyester Matt-Grobkörnig 35µm
  - PURLAK® 50 µm
  - PURMAT® 50µm
  - Aluzink 185 g/m<sup>2</sup>
  - Verzinkt 275 g/m<sup>2</sup>

<b>Farbpalette</b>	Farbkarte d. Herstellers
<b>Einsatzbreite</b>	1250 mm
<b>Deckbreite</b>	1056 mm
<b>Stärke</b>	0,50 mm   0,63 mm   0,70 mm 0,75 mm   0,88 mm   1,00 mm 1,25 mm
<b>Zubehör</b>	Schrauben, Profillüfer, Antikondensbeschichtung, Lichtplatten, Kantteile, Ausbesserungsfarben
<b>Material</b>	S280GD + Z275 gem. EN 10169
<b>EU Norm</b>	EN 1090-2

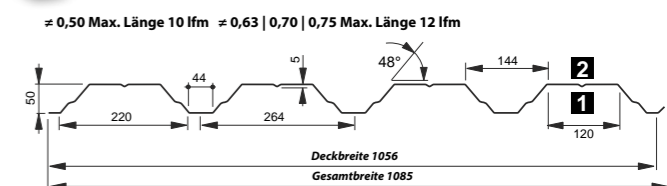



### T 55P Tragschale

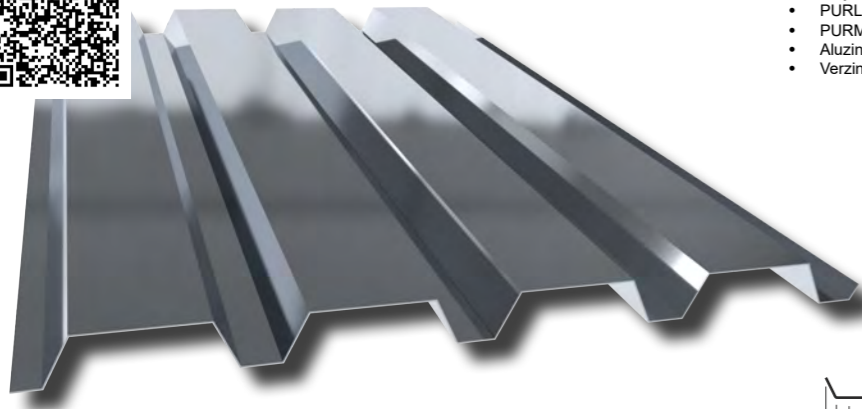

- BESCHICHTUNGEN:
- Standardpolyester 25µm
  - Polyester Matt-Grobkörnig 35µm
  - PURLAK® 50 µm
  - PURMAT® 50µm
  - Aluzink 185 g/m<sup>2</sup>
  - Verzinkt 275 g/m<sup>2</sup>

Farbpalette	Farbkarte d. Herstellers
Einsatzbreite	1250 mm
Deckbreite	940 mm
Stärke	0,50 mm   0,63 mm   0,70 mm 0,75 mm   0,88 mm   1,00 mm 1,25 mm
Zubehör	Schrauben, Profillüfter, Antikondensbeschichtung, Lichtplatten, Kantteile, Ausbesserungsfarben
Material	S280GD + Z275 gem. EN 10169
EU Norm	EN 1090-2

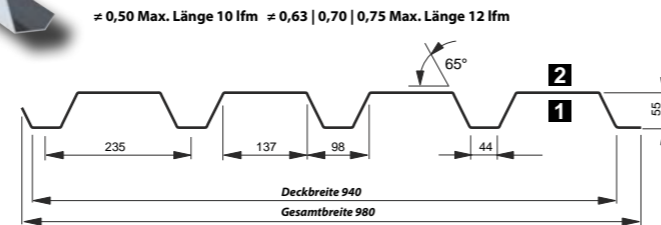

### T 92P Tragschale

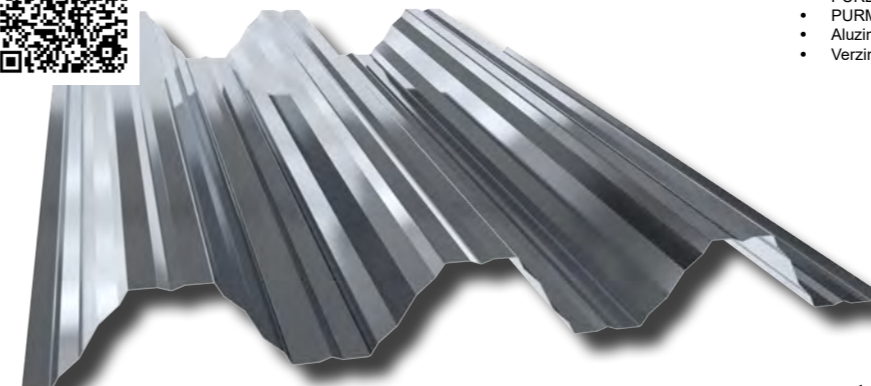

- BESCHICHTUNGEN:
- Standardpolyester 25µm
  - Polyester Matt-Grobkörnig 35µm
  - PURLAK® 50 µm
  - PURMAT® 50µm
  - Aluzink 185 g/m<sup>2</sup>
  - Verzinkt 275 g/m<sup>2</sup>

Farbpalette	Farbkarte d. Herstellers
Einsatzbreite	1250 mm
Deckbreite	915 mm
Stärke	0,50 mm   0,63 mm 0,70 mm   0,75 mm 0,88 mm   1,00 mm
Zubehör	Schrauben, Profillüfter, Antikondensbeschichtung, Lichtplatten, Kantteile, Ausbesserungsfarben
Material	S280GD + Z275 gem. EN 10169
EU Norm	EN 1090-2

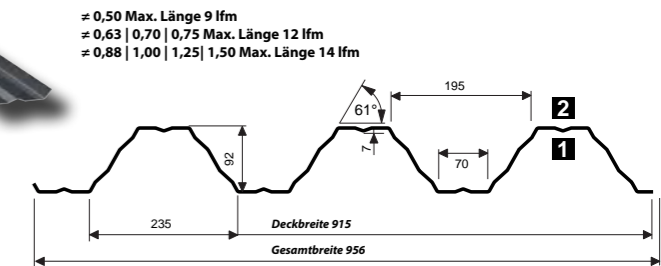

### T 60P Tragschale

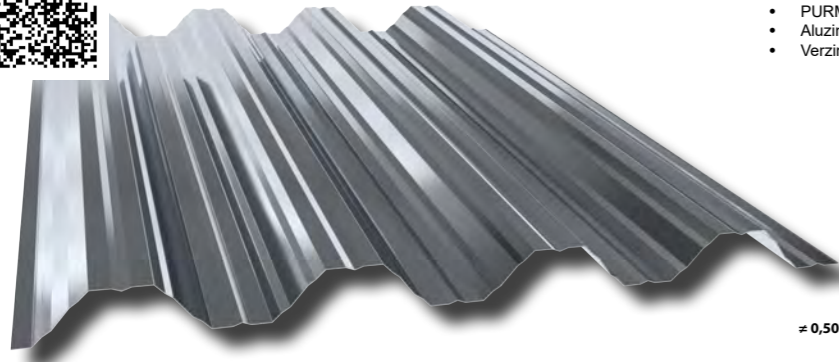

- BESCHICHTUNGEN:
- Standardpolyester 25µm
  - Polyester Matt-Grobkörnig 35µm
  - PURLAK® 50 µm
  - PURMAT® 50µm
  - Aluzink 185 g/m<sup>2</sup>
  - Verzinkt 275 g/m<sup>2</sup>

Farbpalette	Farbkarte d. Herstellers
Einsatzbreite	1250 mm
Deckbreite	1000 mm
Stärke	0,50 mm   0,63 mm   0,70 mm 0,75 mm   0,88 mm   1,00 mm 1,25 mm
Zubehör	Schrauben, Profillüfter, Antikondensbeschichtung, Lichtplatten, Kantteile, Ausbesserungsfarben
Material	S280GD + Z275 gem. EN 10169
EU Norm	EN 1090-2

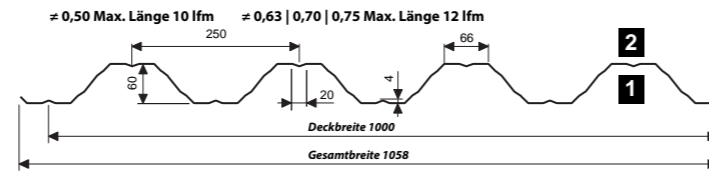

### T 94 Tragschale

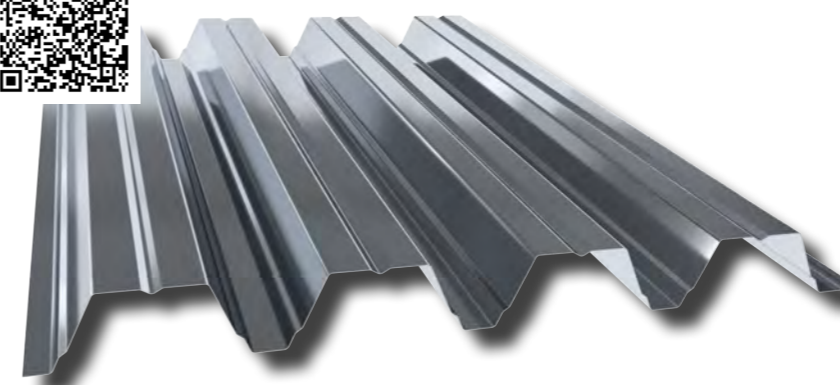

- BESCHICHTUNGEN:
- Standardpolyester 15µm
  - Standardpolyester 25µm
  - Aluzink 185 g/m<sup>2</sup>
  - Verzinkt 275 g/m<sup>2</sup>

Farbpalette	Farbkarte d. Herstellers
Einsatzbreite	1500 mm
Stärke	0,70 mm   0,75 mm   0,88 mm 1,00 mm   1,25 mm   1,50 mm
Zubehör	Schrauben, Profillüfter, Antikondensbeschichtung, Kantteile, Ausbesserungsfarben
Material	S280GD / S320GD / S350GD + Z275 gem. EN 10169
EU Norm	EN 1090-2

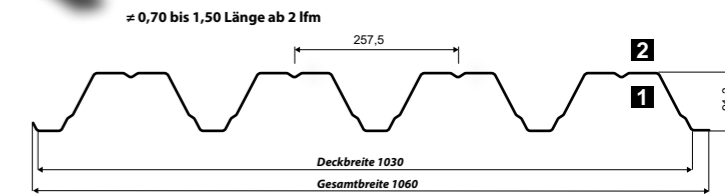

### T 85 Tragschale

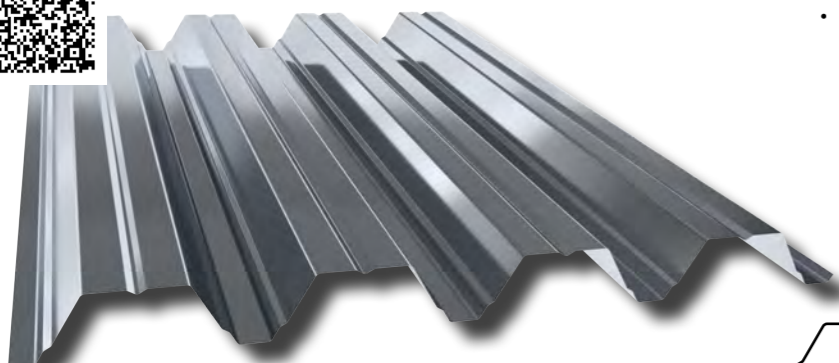

- BESCHICHTUNGEN:
- Standardpolyester 15µm
  - Standardpolyester 25µm
  - Aluzink 185 g/m<sup>2</sup>
  - Verzinkt 275 g/m<sup>2</sup>

Farbpalette	Farbkarte d. Herstellers
Einsatzbreite	1500 mm
Stärke	0,70 mm   0,75 mm   0,88 mm 1,00 mm   1,25 mm   1,50 mm
Zubehör	Schrauben, Profillüfter, Antikondensbeschichtung, Kantteile, Ausbesserungsfarben
Material	S280GD / S320GD / S350GD + Z275 gem. EN 10169
EU Norm	EN 1090-2

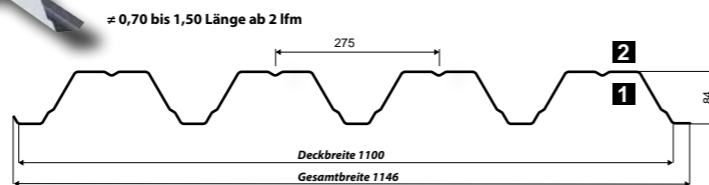

### T 130 Tragschale

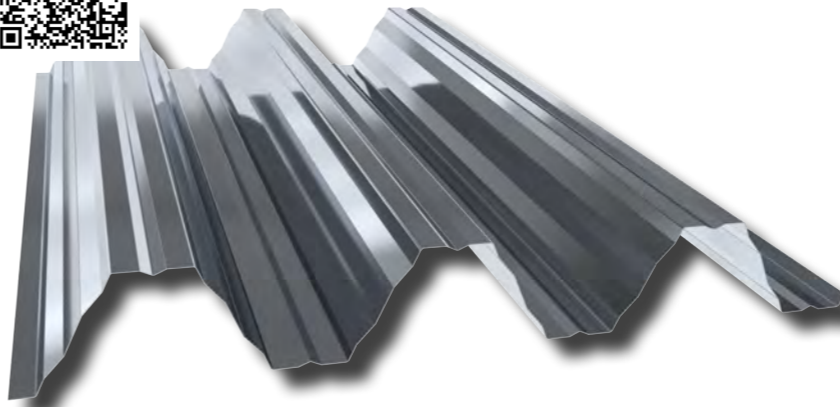

- BESCHICHTUNGEN:
- Standardpolyester 15µm
  - Standardpolyester 25µm
  - Aluzink 185 g/m<sup>2</sup>
  - Verzinkt 275 g/m<sup>2</sup>

Farbpalette	Farbkarte d. Herstellers
Einsatzbreite	1000 mm   1500 mm
Deckbreite	674 mm   1011 mm
Stärke	0,70 mm   0,75 mm   0,88 mm 1,00 mm   1,25 mm   1,50 mm
Zubehör	Schrauben, Profillüfter, Antikondensbeschichtung, Kantteile, Ausbesserungsfarben
Material	S280GD / S320GD / S350GD + Z275 gem. EN 10169
EU Norm	EN 1090-2

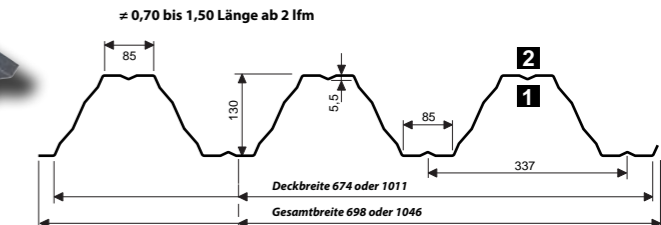

HINWEIS für die Farbwahlseite: Dachprofile erhält man, wenn eine Seite mit

- 1 mit farblicher Beschichtung
- 2 Rückseitenschutzlack beschichtet wird



### T 135P Tragschale

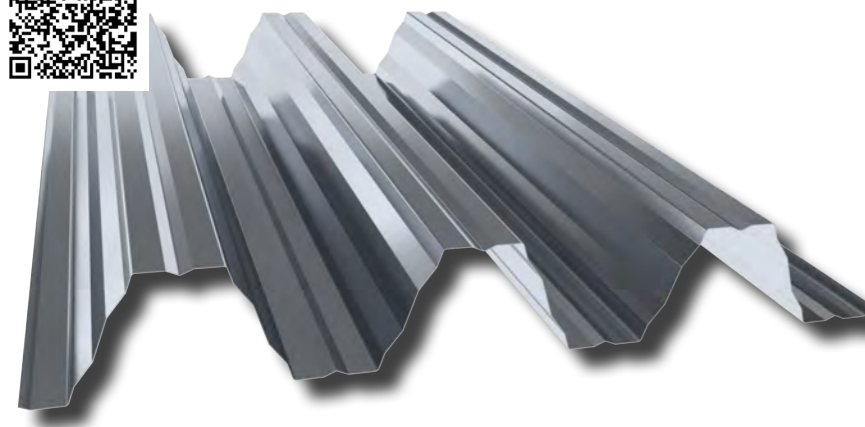

- BESCHICHTUNGEN:
- Standardpolyester 15µm
  - Standardpolyester 25µm
  - Aluzink 185 g/m<sup>2</sup>
  - Verzinkt 275 g/m<sup>2</sup>

Farbpalette	Farbkarte d. Herstellers
Einsatzbreite	1000 mm   1500 mm
Deckbreite	620 mm   930 mm
Stärke	0,70 mm   0,75 mm   0,88 mm 1,00 mm   1,25 mm   1,50 mm
Zubehör	Schrauben, Profillüfter, Antikondensbeschichtung, Kantteile, Ausbesserungsfarben
Material	S280GD / S320GD / S350GD + Z275 gem. EN 10169
EU Norm	EN 1090-2

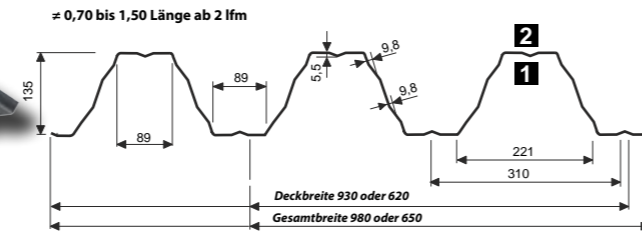

### T 155 Tragschale

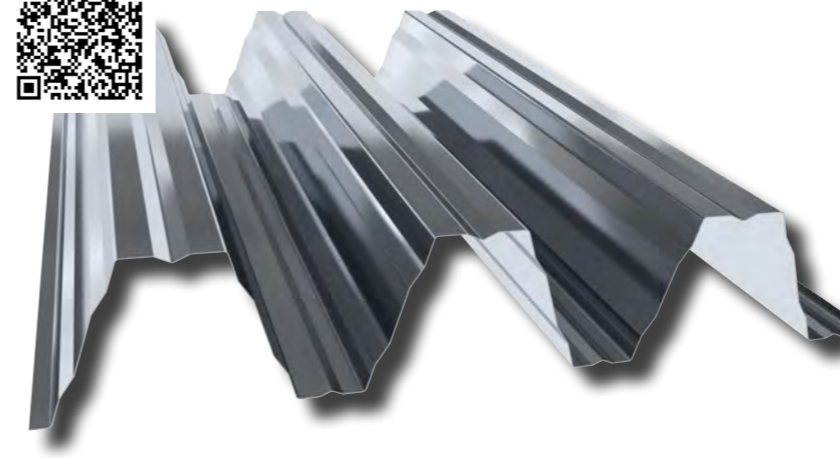

- BESCHICHTUNGEN:
- Standardpolyester 15µm
  - Standardpolyester 25µm
  - Aluzink 185 g/m<sup>2</sup>
  - Verzinkt 275 g/m<sup>2</sup>

Farbpalette	Farbkarte d. Herstellers
Einsatzbreite	1500 mm
Deckbreite	839 mm
Stärke	0,70 mm   0,75 mm   0,88 mm 1,00 mm   1,25 mm   1,50 mm
Zubehör	Schrauben, Profillüfter, Antikondensbeschichtung, Kantteile, Ausbesserungsfarben
Material	S280GD / S320GD / S350GD + Z275 gem. EN 10169
EU Norm	EN 1090-2

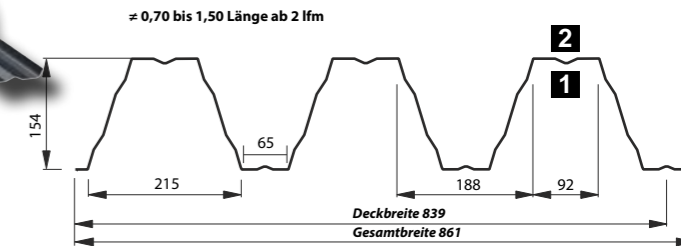

### T 140 Tragschale

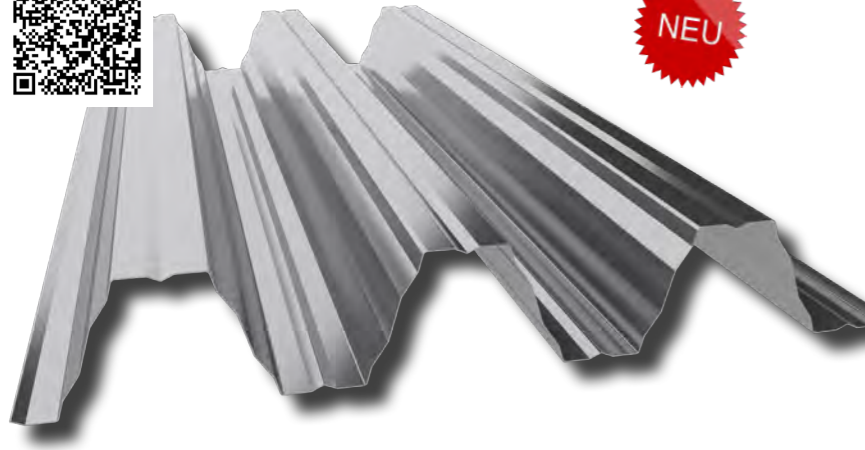

- BESCHICHTUNGEN:
- Standardpolyester 15µm
  - Standardpolyester 25µm
  - Aluzink 185 g/m<sup>2</sup>
  - Verzinkt 275 g/m<sup>2</sup>

Farbpalette	Farbkarte d. Herstellers
Einsatzbreite	1000 mm   1500 mm
Deckbreite	608 mm   912 mm
Stärke	0,70 mm   0,75 mm   0,88 mm 1,00 mm   1,25 mm   1,50 mm
Zubehör	Schrauben, Profillüfter, Antikondensbeschichtung, Kantteile, Ausbesserungsfarben
Material	S280GD / S320GD / S350GD + Z275 gem. EN 10169
EU Norm	EN 1090-2

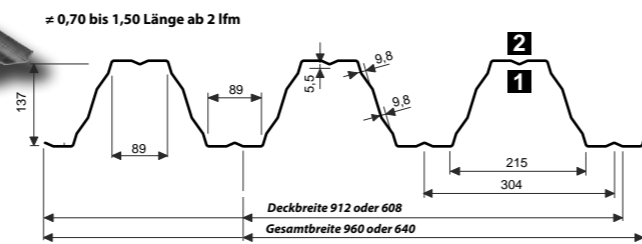

### T 160 Tragschale

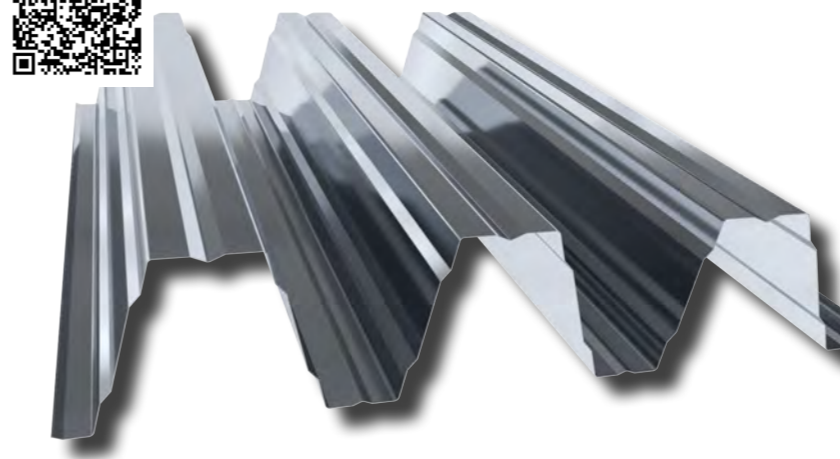

- BESCHICHTUNGEN:
- Standardpolyester 15µm
  - Standardpolyester 25µm
  - Aluzink 185 g/m<sup>2</sup>
  - Verzinkt 275 g/m<sup>2</sup>

Farbpalette	Farbkarte d. Herstellers
Einsatzbreite	1000 mm   1500 mm
Deckbreite	520 mm   780 mm
Stärke	0,70 mm   0,75 mm   0,88 mm 1,00 mm   1,25 mm   1,50 mm
Zubehör	Schrauben, Profillüfter, Antikondensbeschichtung, Kantteile, Ausbesserungsfarben
Material	S280GD / S320GD / S350GD + Z275 gem. EN 10169
EU Norm	EN 1090-2

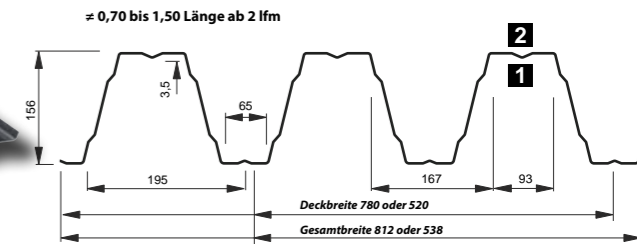

### T 150 Tragschale

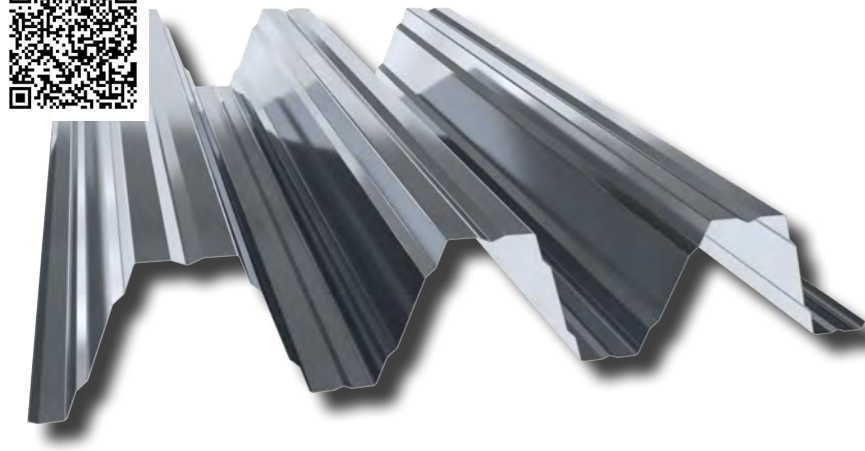

- BESCHICHTUNGEN:
- Standardpolyester 15µm
  - Standardpolyester 25µm
  - Aluzink 185 g/m<sup>2</sup>
  - Verzinkt 275 g/m<sup>2</sup>

Farbpalette	Farbkarte d. Herstellers
Einsatzbreite	1000 mm   1500 mm
Deckbreite	580 mm   870 mm
Stärke	0,70 mm   0,75 mm   0,88 mm 1,00 mm   1,25 mm   1,50 mm
Zubehör	Schrauben, Profillüfter, Antikondensbeschichtung, Kantteile, Ausbesserungsfarben
Material	S280GD / S320GD / S350GD + Z275 gem. EN 10169
EU Norm	EN 1090-2

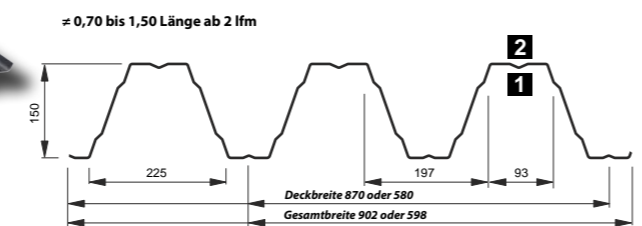

### T 200 Tragschale

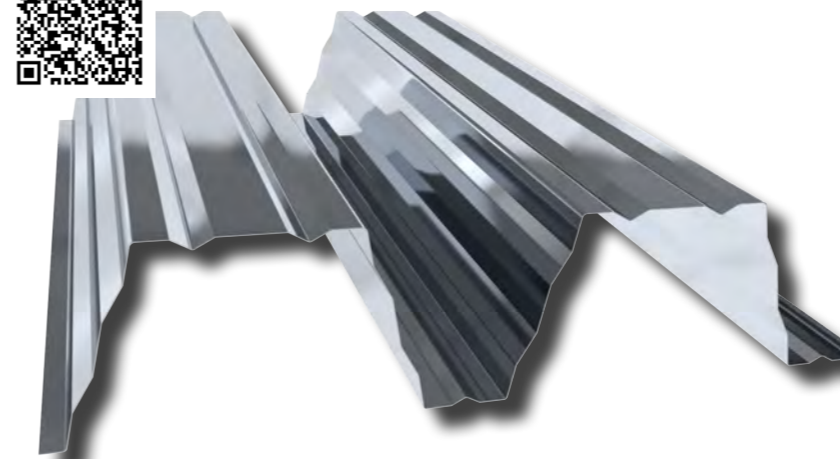

- BESCHICHTUNGEN:
- Standardpolyester 15µm
  - Standardpolyester 25µm
  - Aluzink 185 g/m<sup>2</sup>
  - Verzinkt 275 g/m<sup>2</sup>

Farbpalette	Farbkarte d. Herstellers
Einsatzbreite	1500 mm
Deckbreite	856 mm
Stärke	0,70 mm   0,75 mm   0,88 mm 1,00 mm   1,25 mm   1,50 mm
Zubehör	Schrauben, Profillüfter, Antikondensbeschichtung, Kantteile, Ausbesserungsfarben
Material	S280GD / S320GD / S350GD + Z275 gem. EN 10169
EU Norm	EN 1090-2

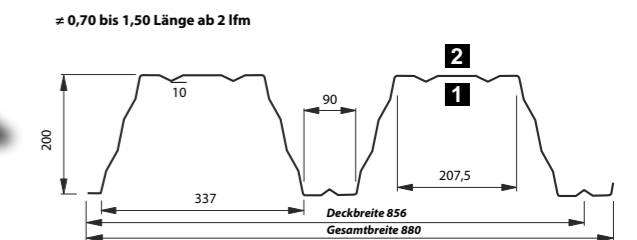

HINWEIS für die Farbwahlseite: Dachprofile erhält man, wenn eine Seite mit

- 1 mit farblicher Beschichtung
- 2 Rückseitenschutzlack beschichtet wird



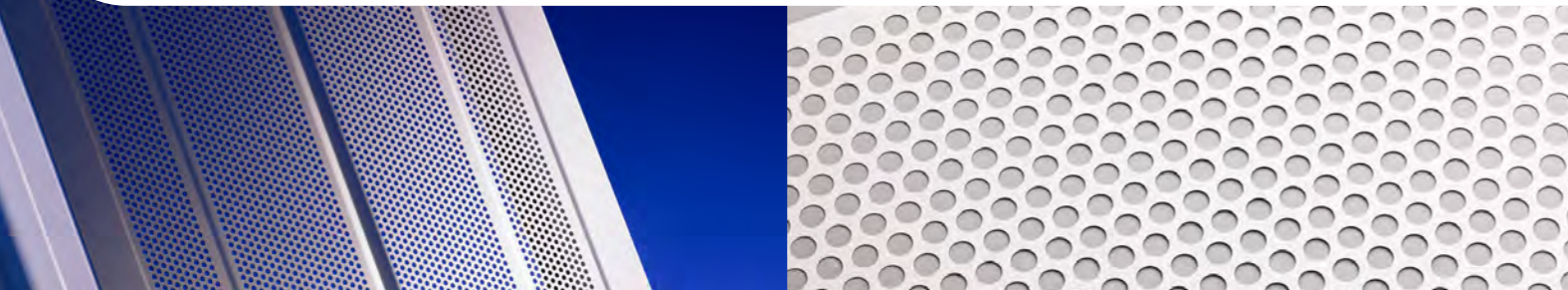

**Perforation von Trapezprofilen**

Nachstehend die Perforation für ausgewählte Trapezblechprofile. Die Ausführung der Perforation nach Kundenwunsch ist möglich.

Bandbreite bis 1500 mm,  
Blechstärke bis 1,5 mm,  
Bohrungsdurchmesser Ø 3,2 mm Ø 4,0 mm Ø 5,0 mm

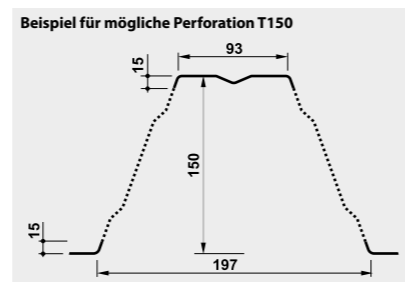
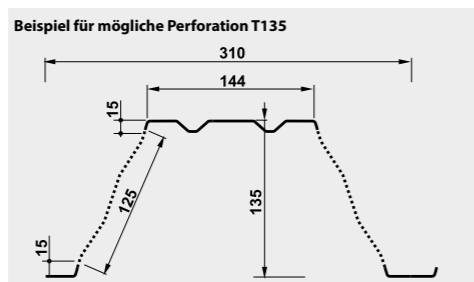
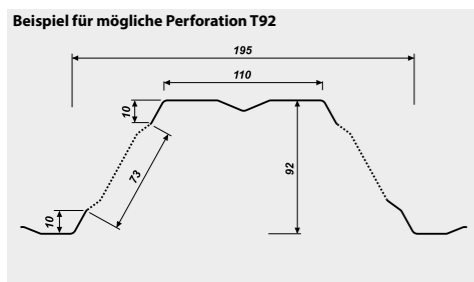
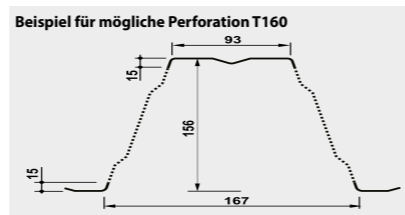
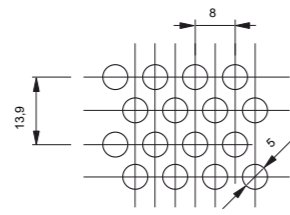
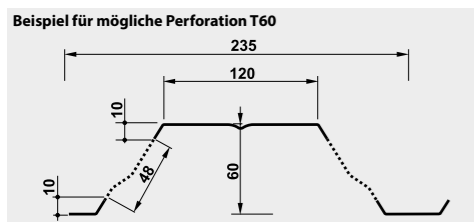

**Perforation von Flachblechen**

Blechstärke von 0,5 bis 3 mm, Einsatzbreite bis zu 1500 mm, Tafellänge nur durch die Transportmittel begrenzt.



Zylindrische Löcher



Quadratische Löcher



Rechteckige Löcher



Lange Löcher



Schalenförmige Löcher



  
 Deutsches Institut für Bautechnik  
 Eine vom Bund und den Ländern gemeinsam getragene Anstalt des öffentlichen Rechts  
 Zulassungs- und Genehmigungsstelle für Bauprodukte und Bauarten  
 Datum: 05.10.2021 Geschäftszeichen: 174-1.10.49-86/1/1

**Allgemeine bauaufsichtliche Zulassung / Allgemeine Bauartgenehmigung**

Nummer: **Z-10.49-861**  
 Geltungsdauer: vom **5. Oktober 2021** bis **5. Oktober 2026**  
 Antragsteller: **Pruszyński Sp. z o.o.**  
 ul. Sokolowska 32B  
 05-806 KOMORÓW  
 POLEN

Gegenstand dieses Bescheides:  
 Sandwichelemente "PWD" und "PWS" nach DIN EN 14509 mit einer Polyurethan-Kernschicht zwischen zwei Stahldeckschichten; für Wand- und Dachkonstruktionen

Der oben genannte Regelungsgegenstand wird hiermit allgemein bauaufsichtlich zugelassen und genehmigt.  
 Dieser Bescheid umfasst acht Seiten und fünf Anlagen, bestehend aus 13 Seiten.

  
 DIBt | Kolonnenstraße 30 B | D-10629 Berlin | Tel.: +49 30 76730-0 | Fax: +49 30 76730-320 | E-Mail: dibt@dibt.de | www.dibt.de

Dach **PIR-D**

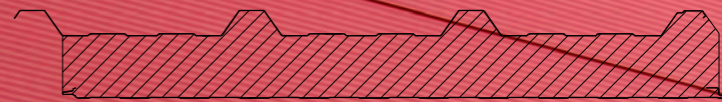

Wand Standard **PIR-ST**



Wand mit verdeckter Befestigung **PIR-PL**



Wand Kühlräume **PIR-CH**

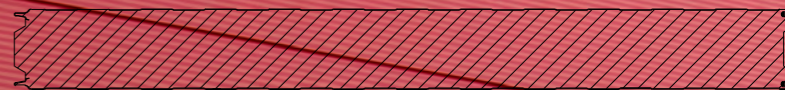



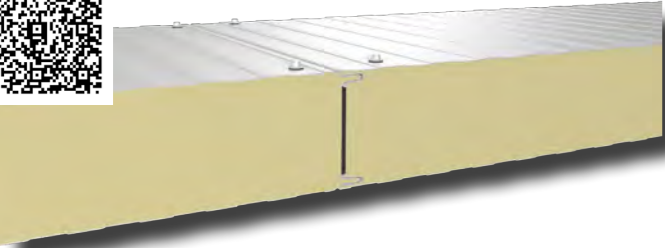

**PIRTECH**  
PWS-PIR-ST Wand Standard

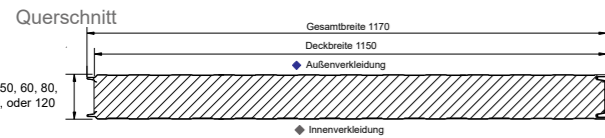

Kern	Polyurethan PIR / (Polyisocyanurate)
Kernstärke	40   50   60   80   100   120
Deckbreite	1000 mm   1150 mm
Gesamtbreite	1020 mm   1169 mm
Gewicht kg / 1m <sup>2</sup>	9,4   9,8   10,2   11,0   11,8   12,6
Paneellänge (min)	2 lfm
Paneellänge (max)	16 lfm* (abhängig von der Farbe)
Verkleidungsstärke außen (mm)	0.50 - 0.70 mm
Verkleidungsstärke innen (mm)	0.40 - 0.70 mm
λ-Wert (W/mK)	0,023
U-Wert (W/m <sup>2</sup> K)	0,60   0,46   0,38   0,29   0,23   0,19
Brandverhalten	B-s2,d0   B-s2,d0   B-s2,d0   B-s1,d0   B-s1,d0   B-s1,d0
Außenprofilierung	Trapez - T, Mikro - M, Welle - F
Innenprofilierung	Trapez - T
Beschichtung	Standardpolyester 25µm, Matt-Grobkörnig 35µm, PURLAK 50µm, PURMAT 50µm
EU Norm	Zulassung: Abz/Abg Z-10.49-861 + CE - EN 14509

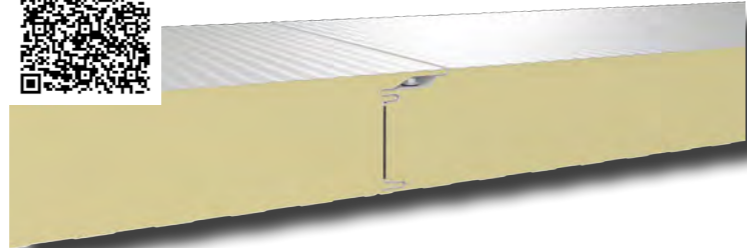

**PIRTECH**

PWS-PIR-PL Wand mit verdeckter Befestigung

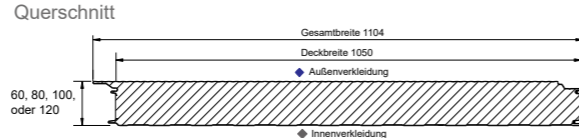

Kern	Polyurethan PIR / (Polyisocyanurate)
Kernstärke	60   80   100   120
Deckbreite	1000 mm   1050 mm
Gesamtbreite	1020 mm   1104 mm
Gewicht kg / 1m <sup>2</sup>	10,2   11   11,8   12,6
Paneellänge (min)	2 lfm
Paneellänge (max)	16 lfm* (abhängig von der Farbe)
Verkleidungsstärke außen (mm)	0.50 - 0.70 mm
Verkleidungsstärke innen (mm)	0.40 - 0.70 mm
λ-Wert (W/mK)	0,023
U-Wert (W/m <sup>2</sup> K)	0,41   0,30   0,23   0,19
Brandverhalten	B-s2,d0   B-s2,d0   B-s2,d0   B-s1,d0   B-s1,d0
Außenprofilierung	Trapez - T, Mikro - M, Welle - F
Innenprofilierung	Trapez - T
Beschichtung	Standardpolyester 25µm, Matt-Grobkörnig 35µm, PURLAK 50µm, PURMAT 50µm
EU Norm	Zulassung: Abz/Abg Z-10.49-861 + CE - EN 14509

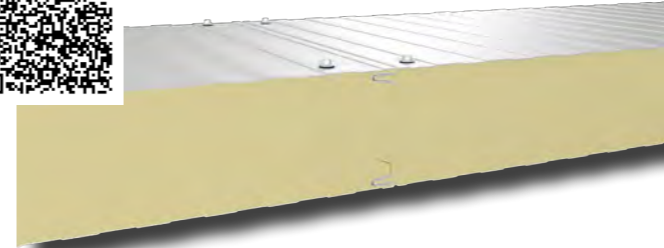

**PIRTECH**

PWS-PIR-CH Wand Kühlräume

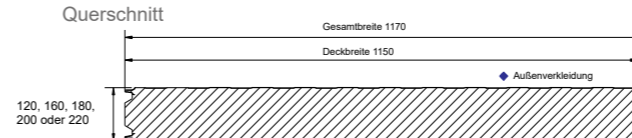

Kern	Polyurethan PIR / (Polyisocyanurate)
Kernstärke	120   160   180   200   220
Deckbreite	1150 mm
Gesamtbreite	1169 mm
Gewicht kg / 1m <sup>2</sup>	12,6   14,2   15,0   15,8   16,6
Paneellänge (min)	2 lfm
Paneellänge (max)	16 lfm* (abhängig von der Farbe)
Verkleidungsstärke außen (mm)	0.50 - 0.70 mm
Verkleidungsstärke innen (mm)	0.40 - 0.70 mm
λ-Wert (W/mK)	0,023
U-Wert (W/m <sup>2</sup> K)	0,18   0,14   0,12   0,11   0,10
Brandverhalten	B-s1,d0   B-s1,d0   B-s1,d0   B-s1,d0   B-s1,d0
Außenprofilierung	Trapez - T, Mikro - M, Welle - F
Innenprofilierung	Trapez - T
Beschichtung	Standardpolyester 25µm, Matt-Grobkörnig 35µm, PURLAK 50µm, PURMAT 50µm
EU Norm	Zulassung: Abz/Abg Z-10.49-861 + CE - EN 14509

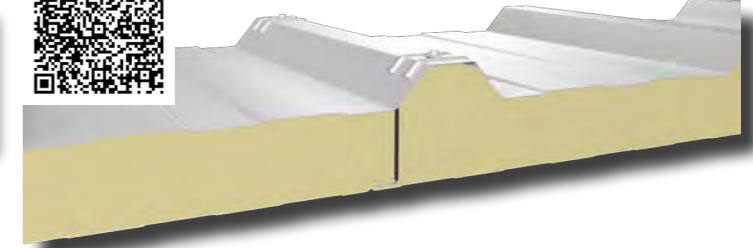

**PIRTECH**

PWD-PIR Dach

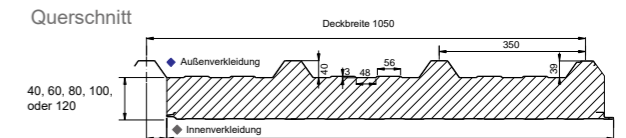

Kern	Polyurethan PIR / (Polyisocyanurate)
Kernstärke	40   60   80   100   120   160
Deckbreite	1050 mm
Gesamtbreite	1069 mm
Gewicht kg / 1m <sup>2</sup>	9,4   10,2   11,0   11,8   12,6   14,2
Paneellänge (min)	2 lfm
Paneellänge (max)	16 lfm* (abhängig von der Farbe)
Verkleidungsstärke außen (mm)	0.50 - 0.70 mm
Verkleidungsstärke innen (mm)	0.40 - 0.70 mm
λ-Wert (W/mK)	0,023
U-Wert (W/m <sup>2</sup> K)	0,53   0,37   0,28   0,22   0,18   0,14
Brandverhalten	B-s2,d0   B-s2,d0   B-s2,d0   B-s2,d0   B-s1,d0   B-s1,d0
Außenprofilierung	Trapezprofil 40,5 mm
Innenprofilierung	Trapez - T
Beschichtung	Standardpolyester 25µm, Matt-Grobkörnig 35µm, PURLAK 50µm, PURMAT 50µm
Dachneigung	Minstdachneigung (empfohlen) 5°, bzw 7° mit Dachdurchbrüchen
Rückschnitt maschinell:	50, 100, 150, 200, 250 mm max. 300 mm Die Sandwichelement hat eine Blech-, Verkleidungslängenabmessung. Der Kern ist um den Rückschnitt eingekürzt.
EU Norm	Zulassung: Abz/Abg Z-10.49-861 + CE - EN 14509

## Sandwichelemente mit Polyurethankern und INOX-Blech

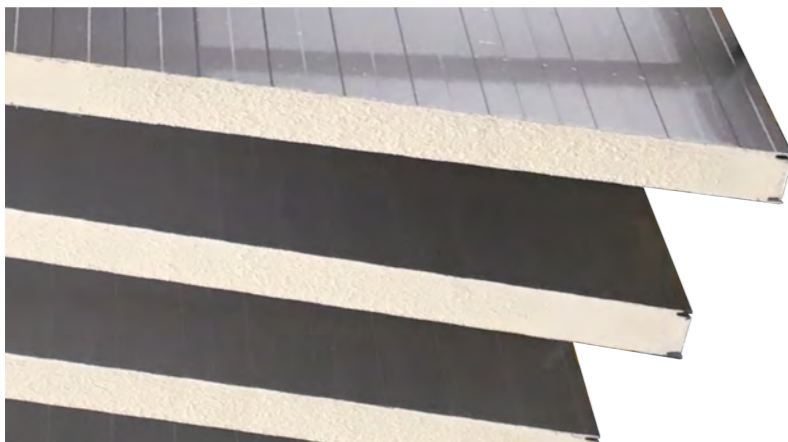

Sandwichelemente sind jetzt auch in der Stahldeckschicht INOX erhältlich. Diese ist insbesondere für Gebäude mit hoch anspruchsvollen Anwendungsbereichen vorgesehen, wie: Lebensmittel-lagerung oder landwirtschaftliche Nutzgebäude.

Merkmale der Stahldeckschicht:

- Materialstärke 0,50mm
- Hochwertiges Metall aus Spezialstahl mit erhöhter Korrosionsbeständigkeit nach EN 12944 der Kategorie C5
- Erhältlich in den Varianten PIR Wand Standard und PIR Wand CH als einseitige Deckschicht INOX

Korrosivitätskategorie gemäß PN-EN ISO 12944-2

[www.polmetal.de/pirtechkatalog](http://www.polmetal.de/pirtechkatalog)  
[www.polmetal.de/pirtechbroschue](http://www.polmetal.de/pirtechbroschue)

\*Zulässige maximale Sandwichelementlänge

Farbgruppe	Farbe	DACH	WAND
sehr hell	RAL 9010, RAL 9002	Max 16 m	Max 16 m
hell	RAL 1002, RAL 1021, RAL 7000, RAL 7035, RAL 9006	Max 15 m	Max 12 m
dunkel	RAL 3005, RAL 3016, RAL 8017, RAL 8004, RAL 7016, RAL 7024, RAL 5010, RAL 6005, RAL 6029, RAL 9007, RAL 9005, RR028	Max 12 m	Max 9 m

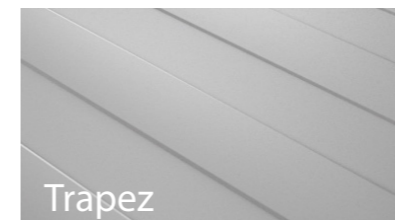

Trapez  
Profilierung

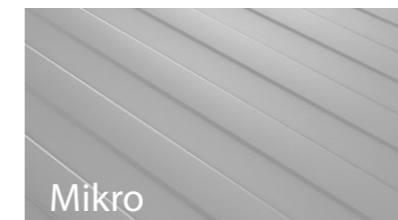

Mikro



Welle



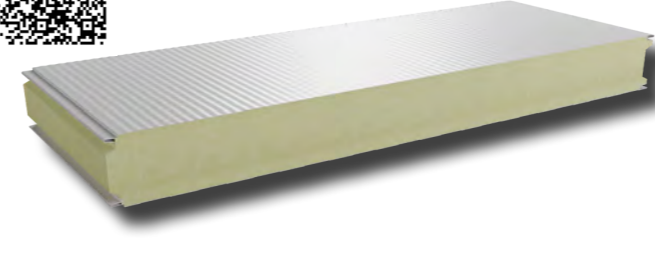
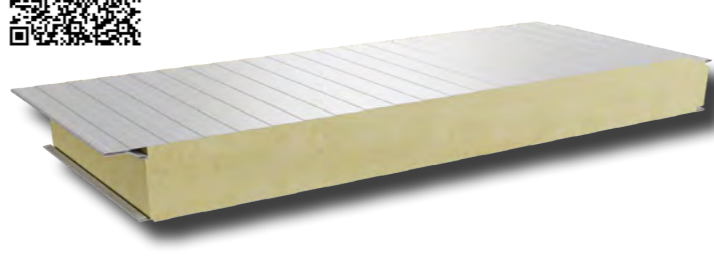
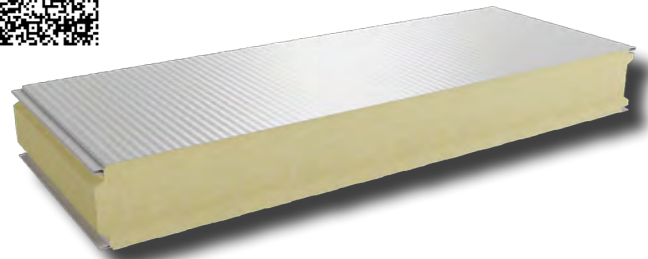
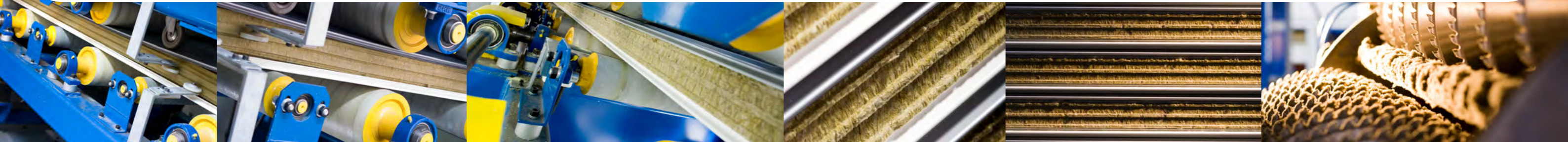

PWS2-MW-ST Wand Standard

PWS2-MW-PL Wand mit verdeckter Befestigung

PWS-W-EKO Wand

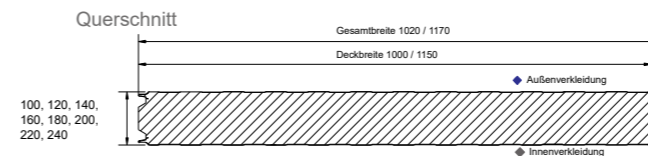
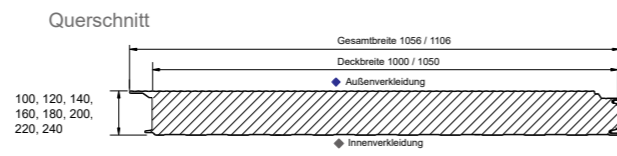
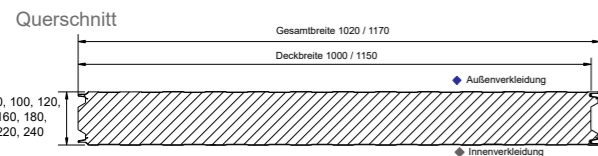

Kern	Mineralwolle 120 kg/m <sup>3</sup>
Kernstärke	60   80   100   120   140   160   180   200   220   240
Deckbreite	1000 mm   1150 mm
Gesamtbreite	1020 mm   1170 mm
Gewicht kg / 1m <sup>2</sup>	14,75   17,05   19,35   21,65   23,95   26,25   28,55   30,85   33,15   35,45
Paneellänge (min)	2,5 lfm
Paneellänge (max)	18 lfm* (abhängig von der Farbe)
Verkleidungsstärke außen (mm)	0.50 - 0.70 mm
Verkleidungsstärke innen (mm)	0.40 - 0.70 mm
λ-Wert (W/mK)	0,041
U-Wert (W/m <sup>2</sup> K)	NPD   NPD   0,39   0,33   0,29   0,25   0,22   0,2   0,18   0,17
Brandverhalten	A2-s1, d0
Außenprofilierung	Trapez - T, Mikro - M, Welle - F, Nano - N
Innenprofilierung	Trapez - T, Flach - P
Beschichtung	Standardpolyester 25µm, Matt-Grobkörnig 35µm, PURLAK 50µm, PURMAT 50µm, Aluzink
EU Norm	EN 14509

Kern	Mineralwolle 120 kg/m <sup>3</sup>
Kernstärke	100   120   140   160   180   200   220   240
Deckbreite	1000 mm   1050 mm
Gesamtbreite	1056 mm   1106 mm
Gewicht kg / 1m <sup>2</sup>	20,05   22,9   25,3   27,7   30,1   32,5   34,9   37,3
Paneellänge (min)	2,5 lfm
Paneellänge (max)	18 lfm* (abhängig von der Farbe)
Verkleidungsstärke außen (mm)	0.50 - 0.70 mm
Verkleidungsstärke innen (mm)	0.40 - 0.70 mm
λ-Wert (W/mK)	0,041
U-Wert (W/m <sup>2</sup> K)	0,40   0,34   0,29   0,25   0,23   0,2   0,19   0,17
Brandverhalten	A2-s1, d0
Außenprofilierung	Trapez - T, Mikro - M, Welle - F, Nano - N
Innenprofilierung	Trapez - T, Flach - P
Beschichtung	Standardpolyester 25µm, Matt-Grobkörnig 35µm, PURLAK 50µm, PURMAT 50µm, Aluzink
EU Norm	EN 14509

Kern	Mineralwolle 80 kg/m <sup>3</sup>
Kernstärke	100   120   140   160   180   200   220   240
Deckbreite	1000 mm   1150 mm
Gesamtbreite	1020 mm   1170 mm
Gewicht kg / 1m <sup>2</sup>	15,85   17,45   19,05   20,65   22,25   23,85   25,45   27,05
Paneellänge (min)	2 lfm
Paneellänge (max)	18 lfm* (abhängig von der Farbe)
Verkleidungsstärke außen (mm)	0.50 - 0.70 mm
Verkleidungsstärke innen (mm)	0.40 - 0.70 mm
Außenprofilierung	Trapez - T, Mikro - M, Welle - F
Innenprofilierung	Trapez - T
Beschichtung	Standardpolyester 25µm, Matt-Grobkörnig 35µm, PURLAK 50µm, PURMAT 50µm, Aluzink
EU Norm	EN 14509

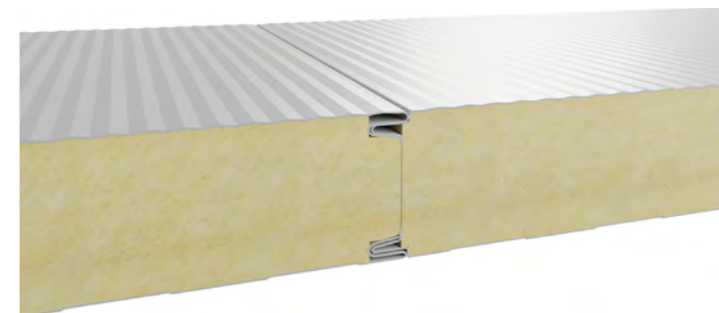

\*Zulässige maximale Sandwichelementlänge

Farbgruppe	Farbe	DACH	WAND
sehr hell	RAL 9010, RAL 9002	Max 18 m	Max 18 m
hell	RAL 1002, RAL 1021, RAL 7000, RAL 7035, RAL 9006	Max 12 m	Max 12 m
dunkel	RAL 3005, RAL 3016, RAL 8017, RAL 8004, RAL 7016, RAL 7024, RAL 5010, RAL 6005, RAL 6029, RAL 9007, RAL 9005, RR028	Max 9 m	Max 9 m

Profilierung

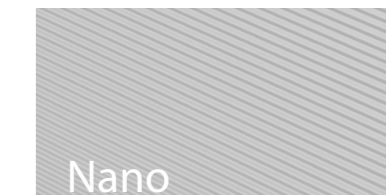
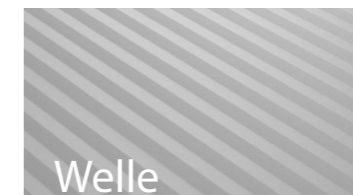
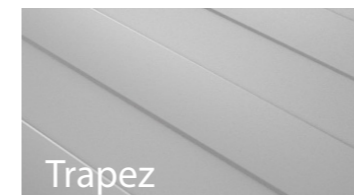





Kassetten 500 / 600 mm

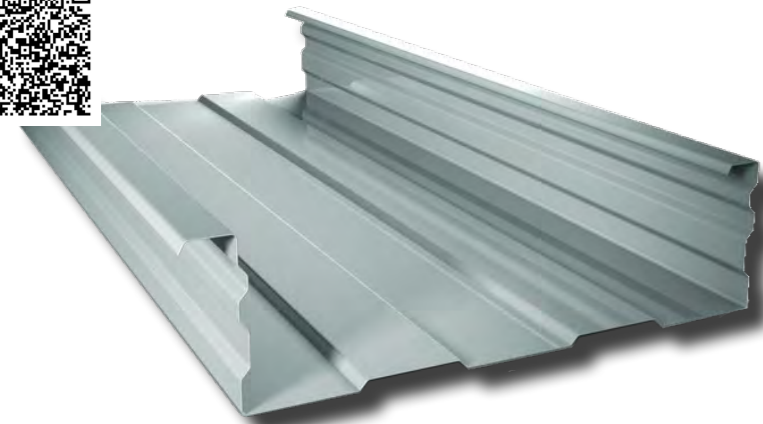

**Stärke** - 0,70 bis 1,5 mm  
**Farbe** - nach RAL Palette  
**Beschichtung** - Verzinkt, Aluzink, Standardpolyester  
**Länge** - Min 1,50 m

Die neue, tiefere Wandkassette ist ein hervorragendes Material für eine schnelle Fassadendämmung und Eindeckung, die hauptsächlich Industrie- und Lagerhallen eingesetzt werden. Die gesamte Struktur zeichnet sich durch höhere Steifigkeit und Dichtigkeit als bisher aus. Die Kassetten werden in zwei Breiten hergestellt: 500 und 600 mm und in der Höhe von 110 bis 200 mm.

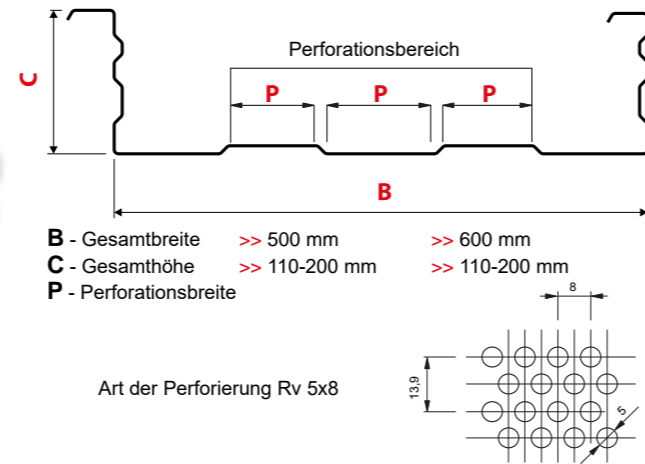

Stahlplatten

Die kaltgewalzten Profile Typ Omega werden aus verzinktem Band gefertigt. Im Angebot finden sich Latten in drei Kernhöhen und -stärken von 0,7 bis 1,5 mm. Dies ermöglicht deren Einsatz in vielen Arten von Konstruktionen.

- Vorteile**
- hohe Steifigkeit und Festigkeit
  - Beständigkeit und Unzerstörbarkeit
  - kleines Konstruktionsgewicht
  - komfortable und einfache Montage

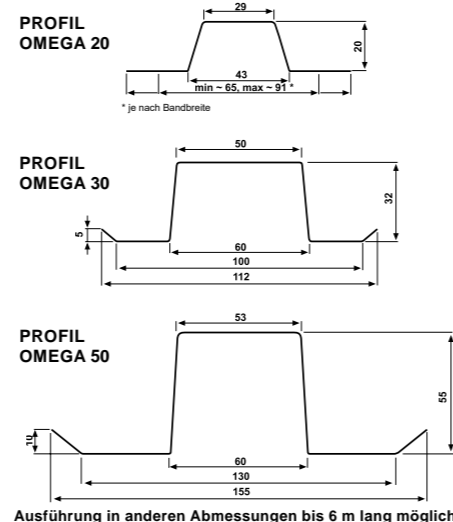
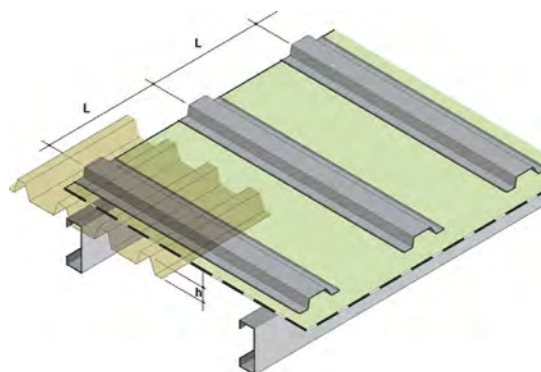

**Stärke** - 0,7-1,0  
**Beschichtung** - organisch  
**Länge** - 0,5 bis 6 lfm

**Material**  
 Beidseitig feuerverzinkt  
 Stahl S280 GD bzw. S350 GD

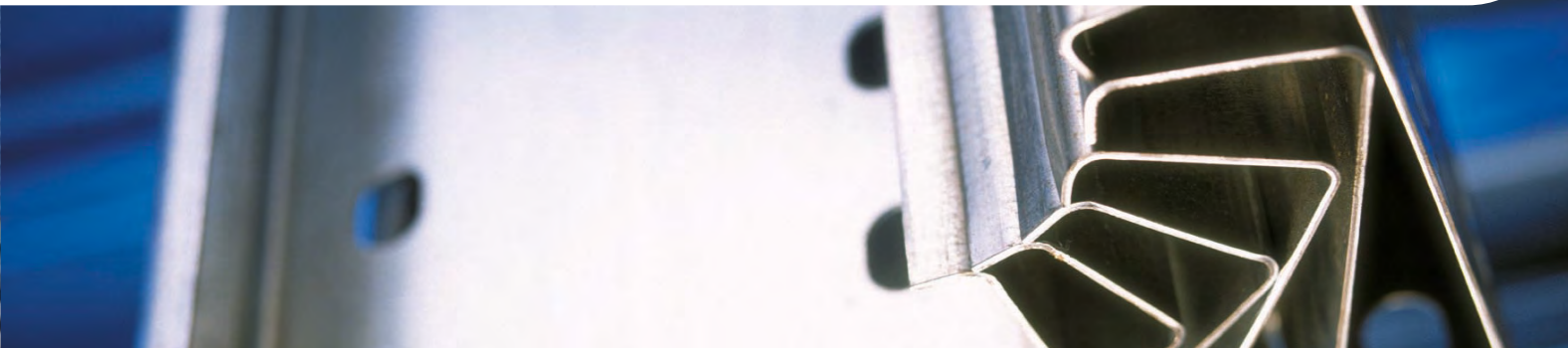

Profile Z, C, Σ

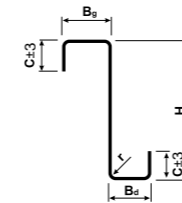

Die Profile Z, C, Σ werden aus kaltgewalztem Stahl gefertigt. Ihre Steifigkeit und Festigkeit bieten umfassende Anwendungsmöglichkeiten in Tragkonstruktionen. Von den typischsten Einsatzbereichen der Profile sind nennenswert:

- Bau von Abschirm- und Trennwänden,
- Verlegen von Decken- und Dachfußbalken,
- Wandriegel,
- Dachpfetten.

Die Profile ergänzen das Angebot für das Leichtbausystem und die Bedeckung von Industrie-, Einkaufs- und Dienstleistungshallen.

PROFIL Z						
	Stärke mm	Gewicht kg/m	H mm	Bd mm	Bg mm	C mm
Z 100	1,50	2,64	100	48	53	18
	2,00	3,52	100	48	53	19
	2,50	4,40	100	48	55	19
	3,00	5,28	100	48	55	18
Z 100	1,50	3,00	100	60	68	19
	2,00	4,00	100	60	68	20
	2,50	5,00	100	60	68	19
	3,00	6,00	100	60	68	20
Z 150	1,50	3,24	150	48	53	18
	2,00	4,32	150	48	53	19
	2,50	5,40	150	48	55	18
	3,00	6,48	150	48	55	19
Z 150	1,50	3,60	150	60	68	19
	2,00	4,80	150	60	68	20
	2,50	6,00	150	60	68	19
	3,00	7,20	150	60	68	20
Z 180	1,50	3,96	180	60	68	19
	2,00	5,28	180	60	68	20
	2,50	6,60	180	60	68	19
	3,00	7,92	180	60	68	20
Z 200	1,50	3,84	200	48	53	18
	2,00	5,12	200	48	53	18
	2,50	6,40	200	48	55	18
	3,00	7,68	200	48	55	18
Z 200	1,50	4,20	200	60	68	19
	2,00	5,60	200	60	68	20
	2,50	7,00	200	60	68	19
	3,00	8,40	200	60	68	20
Z 250	1,50	4,80	250	60	68	19
	2,00	6,40	250	60	68	20
	2,50	8,00	250	60	68	19
	3,00	9,60	250	60	68	19
Z 250	1,50	4,97	250	65	75	20
	2,00	6,62	250	65	75	20
	2,50	8,24	250	65	75	20
	3,00	9,89	250	65	75	21
Z 300	1,50	5,69	300	65	75	20
	2,00	7,58	300	65	75	20
	2,50	9,32	300	65	75	21
	3,00	11,18	300	65	75	20
Z 350	1,50	6,24	350	65	75	24
	2,00	8,32	350	65	75	24
	2,50	10,40	350	65	75	24
	3,00	12,48	350	65	75	24
Z 350	1,50	6,48	400	75	75	24
	2,00	8,64	400	75	75	24
	2,50	10,80	400	75	75	24
	3,00	12,96	400	75	75	24
Z 400	1,50	6,79	350	65	85	23
	2,00	9,06	350	65	85	23
	2,50	11,32	350	65	85	23
	3,00	14,16	350	65	85	23
Z 400	1,50	7,08	400	75	85	23
	2,00	9,44	400	75	85	23
	2,50	11,80	400	75	85	23
	3,00	14,16	400	75	85	23

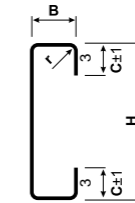

PROFIL C					
	Stärke mm	Gewicht kg/m	H mm	B mm	C mm
C 100	1,50	2,64	100	48	17
	2,00	3,52	100	48	18
	2,50	4,36	100	48	18
	3,00	5,23	100	48	19
C 100	1,50	2,88	100	60	18
	2,00	3,84	100	60	19
	2,50	4,76	100	60	18
	3,00	5,71	100	60	19
C 150	1,50	3,24	150	48	17
	2,00	4,32	150	48	18
	2,50	5,36	150	48	18
	3,00	6,43	150	48	19
C 150	1,50	3,60	150	60	18
	2,00	4,80	150	60	19
	2,50	5,96	150	60	18
	3,00	7,15	150	60	19
C 200	1,50	3,84	200	48	17
	2,00	5,12	200	48	18
	2,50	6,36	200	48	18
	3,00	7,63	200	48	19
C 200	1,50	4,20	200	60	21
	2,00	5,60	200	60	22
	2,50	6,96	200	60	21
	3,00	8,35	200	60	22
C 250	1,50	4,50	250	48	17
	2,00	6,00	250	48	18
	2,50	7,40	250	48	18
	3,00	8,88	250	48	19
C 250	1,50	4,80	250	60	21
	2,00	6,40	250	60	22
	2,50	7,96	250	60	21
	3,00	9,55	250	60	22
C 300	1,50	5,02	300	48	17
	2,00	6,69	300	48	18
	2,50	8,28	300	48	18
	3,00	9,94	300	48	19
C 300	1,50	5,33	300	60	21
	2,00	7,10	300	60	21
	2,50	8,72	300	60	21
	3,00	10,46	300	60	22
C 350	1,50	6,26	350	75	20
	2,00	8,35	350	75	20
	2,50	10,40	350	75	20
	3,00	12,48	350	75	20
C 400	1,50	11,32	400	75	20
	2,00	13,58	400	75	20

Öffnungen

Die Profile Z, C, Σ können Montageöffnungen (Ø 14 mm, Ø 18 mm, Langloch 19x25 mm) haben. Das erleichtert deren Montage mittels Schrauben und Nieten. Für die spätere Demontage und Wiedermontage der Konstruktion empfiehlt sich die Anwendung von Schrauben.

Material

Stahlband (S280 GD bzw. S350 GD) verzinkt mit einer Stärke 1,50 bis 3,00 mm. Je nach Einsatzbereich und Bedarf erfordern die Profile keinen zusätzlichen Schutz, wobei sie pulverbeschichtet werden können.

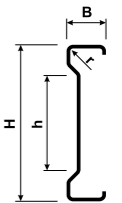

PROFIL Σ					
	Stärke mm	Gewicht kg/m	H mm	h mm	B mm
Σ 140	1,50	3,84	140	30	70
	2,00	5,12	140	30	70
	2,50	6,24	140	30	70
Σ 170	1,50	4,20	170	60	70
	2,00	5,60	170	60	70
	2,50	6,84	170	60	70
Σ 200	1,50	4,80	200	90	70
	2,00	6,08	200	90	70
	2,50	7,44	200	90	70
Σ 230	1,50	4,96	230	120	70
	2,00	6,56	230	120	70
	2,50	8,04	230	120	70
Σ 260	1,50	4,96	260	150	70
	2,00	6,56	260	150	70
	2,50	8,64	260	150	70
Σ 300	1,50	5,28	260	150	70
	2,00	7,04	260	150	70
	2,50	8,64	260	150	70
Σ 350	1,50	5,76	300	190	70
	2,00	7,68	300	190	70
	2,50	9,44	300	190	70
Σ 350	1,50	6,36	350	240	70
	2,00	8,48	350	240	70
	2,50	10,44	350	240	70
Σ 350	1,50	12,53	350	240	70





### Fassadenkassetten

Die Ästhetik und Funktionalität sowie Festigkeit der eingesetzten Baustoffe sind von großer Bedeutung für jedes Bauvorhaben. Durch den Einsatz immer modernerer Produkte mit höherer Festigkeits- und Gebrauchswerten, können bei der Gestaltung von Fassaden bei Einfamilienhäusern oder Industriegebäuden durch Formen und mehreren Farben frei gestaltet werden. Die Firma Polmetal Pruszyński kommt den Erwartungen ihrer Kunden entgegen und führt ein neues Fassadenbausystem ein, das den höchsten Qualitätsanforderungen entspricht und sich durch Universalität große Formen- und Farbvielfalt auszeichnet. Die umfangreiche Farbgebung der angebotenen Kassetten ermöglicht die Anwendung von visuellen Effekten und die Gestaltung von einzigartigen Fassaden. Der Fertigungsprozess und das Qualitätskontrollsystem gewährleisten eine hohe Ausführungsgenauigkeit und exakte Maßeinhaltung, was erheblich die Montagegenauigkeit und

-einfachheit verbessert. Das Fassadenkassettensystem ist als Standard für die Horizontalmontage bestimmt. Als Fertigungsmaterial werden verzinkte, beschichtete Bleche mit einer Stärke von 1 mm bis 1,5 mm bzw. Alublech mit einer Stärke von 1,5 mm verwendet. Das Befestigungssystem wurde so entwickelt, dass bei gleichbleibender Festigkeit und Dichtheit der Verbindungen zwischen den einzelnen Elementen eine möglichst einfache und schnelle Montage gewährleistet wird. Mit Rücksicht auf große Möglichkeiten der individuellen Gestaltung der einzelnen Bauvorhaben, lassen Sie sich über die Montage und Projektrealisierung von der Investitionsabteilung informieren, die jedes Bauvorhaben in allen Bauetappen betreut und überwacht.



KASSETTE K-1/Ω

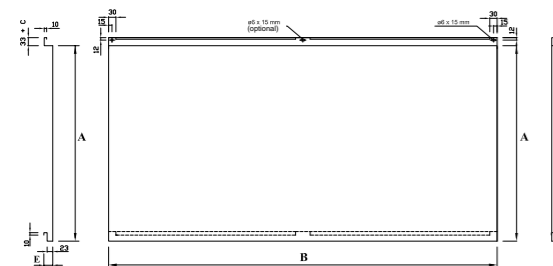

KASSETTE K-2/Ω

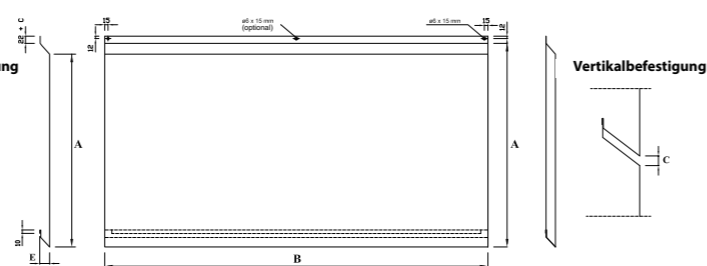

### Wandschnitt Leichtbau

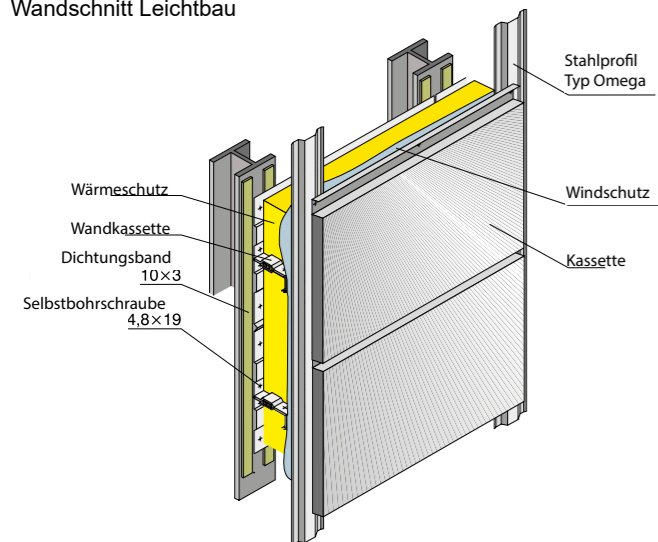

### Horizontalbefestigung

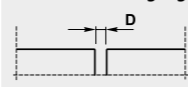

### Art der Bemaßung

Stärke /Material	A		B		C		D		E	
	min	max	min	max	min	max	min	max	min	max
stahl										
1,00	265	600	500	2400	0	50*	nach Projekt		35	50*
1,20	265	800	500	2600	0	50*	nach Projekt		35	50*
1,25	265	800	500	2600	0	50*	nach Projekt		35	50*
1,50	265	1000	500	2800	0	50*	nach Projekt		35	50*
aluminium										
1,20	265	600	500	2400	0	50*	nach Projekt		35	50*

\* nach Abstimmung ist eine Erhöhung der Maximalmaße möglich.  
\* po uzgodnieniu istnieje możliwość zwiększenia wymiaru max.

### Panel

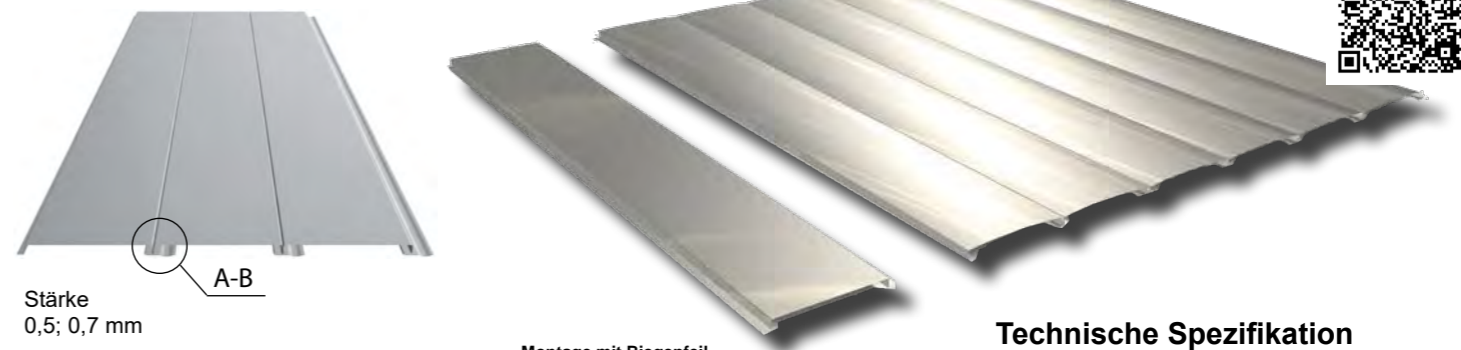

Stärke 0,5; 0,7 mm

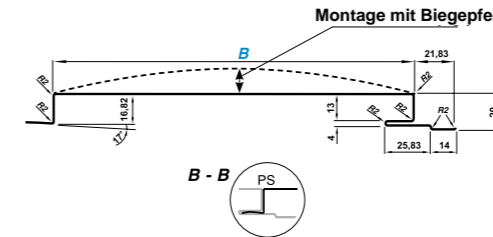

B - szerokość całkowita  
Gesamtbreite  
PS: 155 / 215 / 315  
PS: 215 / 315

### Technische Spezifikation

Blechstärke	0,5   0,7 mm
Deckbreite	215   315 mm
Paneellänge (min)	500 mm
Paneellänge (max)	8000 mm
Beschichtungen	Standardpolyester (25 µm), Polyester Matt-Grobkörnig (35 µm), PURLAK® (50 µm), PURMAT® (50µm)
Farbpalette	Farbkarte d. Herstellers





# T7 Dachuntersicht

Die T7 Dachuntersicht garantiert eine gute Belüftung der Dachisolierung dank der Perforation von 500 cm<sup>2</sup> pro 1 m<sup>2</sup>.

Die richtige Anwendung der perforierten T7 Dachuntersicht beeinflusst die Aufrechterhaltung einer niedrigen Feuchtigkeit des Dämmstoffs, was zu einer deutlichen Senkung der Betriebskosten des Gebäudes führt. Dies ist besonders wichtig für Dächer mit Dachpappeneindeckung.

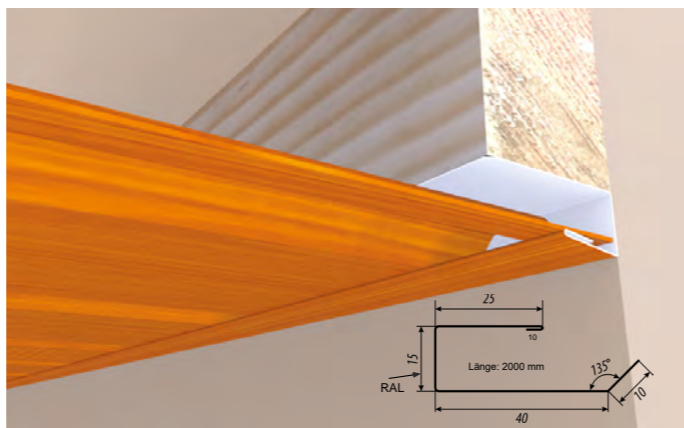
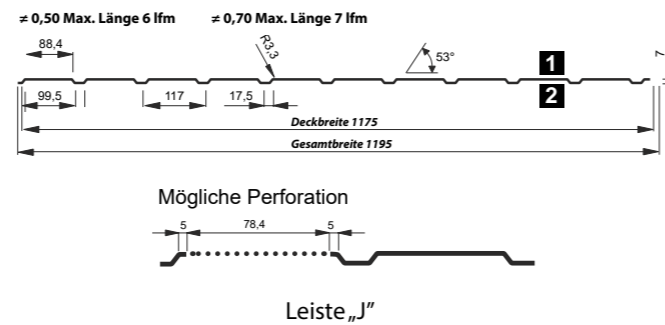

Golden OAK



Die Dachuntersicht aus perforiertem Trapezblech T7 ist eine Lösung, die alle Vorteile bietet um die üblichen PVC- und Holz-Verkleidungen zu ersetzen. Das Produkt ermöglicht:

- die Farbe an Dach und Fassade perfekt anzupassen
- eine bessere Steifigkeit als Kunststoff
- eine hohe Alterungs-, Witterungs- und Verfärbungsbeständigkeit
- eine einfache Montage
- eine Bestellmöglichkeit nach Aufmaß

O-GOLD	NUSSBRAUN
GOLDEN OAK	NUSSBRAUN
RAL 8017	RR 033
SCHOKOLADENBRAUN	SCHWARZ



**KONDENSATABLEITUNG**  
 Spezielle Abflussrinnen zur Ableitung von Kondensat im unteren Teil des Dunstrohres.



0° - 55° - Einstellung des Neigungswinkels zur Dachfläche von 0° - 55°. Unter Beibehaltung der Vertikalität des durch die Dachfläche eintretenden Anschlussrohres, unabhängig von der Dachneigung.

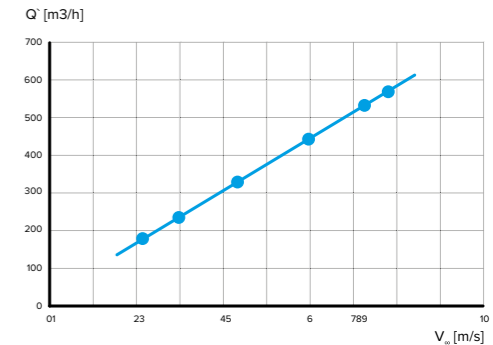

**PERFEKTE LEISTUNG**  
 Speziell entwickelter Aufbau mit maximaler Nutzung des Luftabfuhr durch Einsatz eines seitlichen Auslasses.



**WASSERWAAGE**



Unabhängige Wasserwaage zum Nivellieren des Dunstrohres.

**FARBEN**

3009	6020	7016
7024	7046	8004
8017	8019	9005

**ROHR SPIROFLEX**



**DACHENTLÜFTER FLACH**



**Dachentlüfter flach**  
 für Dachpaneele  
 Stehfalz, Szafir, Iryd, Iryd+  
 RAL 7016, 7024, 8017, 6020, 8004, 9005

**ANTENNENDURCHGANG**



**Antennendurchgang**  
 Trapezprofile, Dachpfannenprofile, Flach  
 RAL 3009, 6020, 7021, 7024, 8003, 8004, 8017, 8019, 9005

**SOLARDURCHGANG**



**Solardurchgang**  
 Trapezprofile, Dachpfannenprofile, Flach  
 RAL 3009, 6020, 7021, 7024, 8003, 8004, 8017, 8019, 9005

**MEMBRANRING**



**SANITÄRLÜFTER**



**Sanitärlüfter**  
 Stehfalz, Szafir, Iryd, Iryd+  
 Optima, Modus, Arad  
 RAL 3009, 6020, 7021, 7024, 8003, 8004, 8017, 8019, 9005



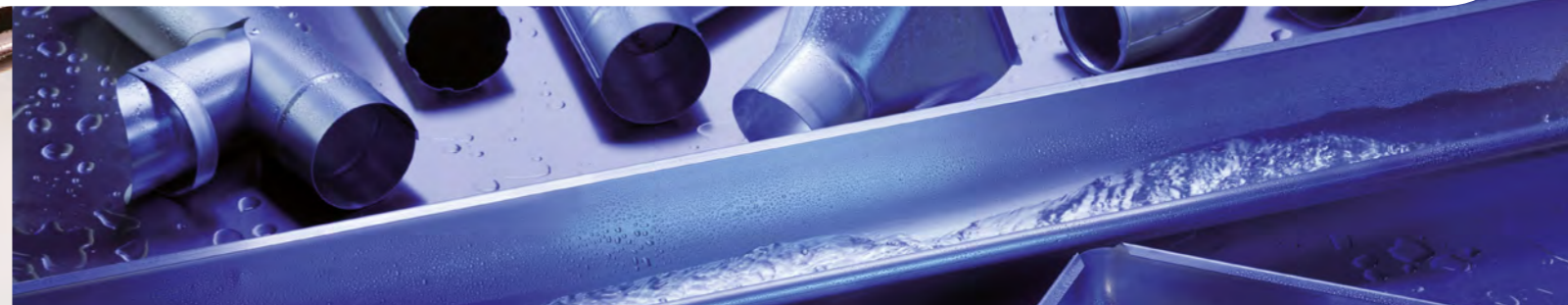

Auf dem Foto  
Stahlrinnensystem mit beidseitiger  
Polyurethanbeschichtung RAL 8017

**NIAGARA**  
METALLRINNENSYSTEM

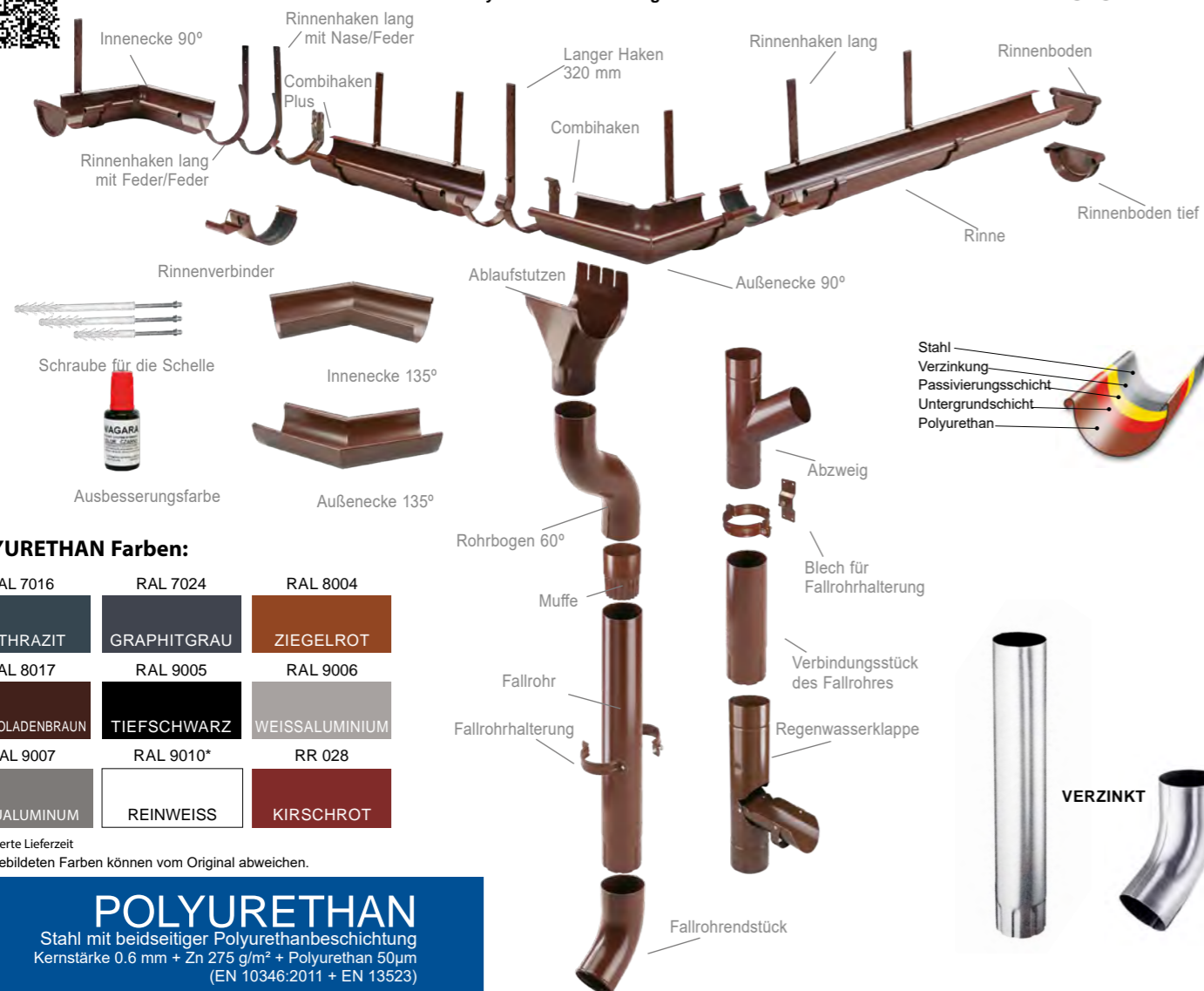

**POLYURETHAN Farben:**

RAL 7016 ANTHRAZIT	RAL 7024 GRAPHITGRAU	RAL 8004 ZIEGELROT
RAL 8017 SCHOKOLADENBRAUN	RAL 9005 TIEFSCHWARZ	RAL 9006 WEISSALUMINIUM
RAL 9007 GRAUALUMINIUM	RAL 9010* REINWEISS	RR 028 KIRSCHROT

\* verlängerte Lieferzeit  
Die abgebildeten Farben können vom Original abweichen.

**POLYURETHAN**

Stahl mit beidseitiger Polyurethanbeschichtung  
Kernstärke 0.6 mm + Zn 275 g/m<sup>2</sup> + Polyurethan 50µm  
(EN 10346:2011 + EN 13523)

Das Metallrinnensystem Niagara wurde eigens für eine einfache Montage und die maximale Wasserableitung entwickelt. Das verzinkte und beidseitig mit Polyurethan (50 µm) beschichtete Stahlblech garantiert hohe Witterungsbeständigkeit, sowie beste Korrosions- und Farbbeständigkeit im Vergleich zu anderen Beschichtungen, z.B. dem allgemein eingesetzten PLASTISOL.

Rinne/Rohr	125/90	125/100	150/100	150/120	150/150	190/120	190/150
Teile	7-teilig	7-teilig	6-teilig	6-teilig	6-teilig	5-teilig	5-teilig
Zuschnittbreite	285 mm	285 mm	333 mm	333 mm	333 mm	400 mm	400 mm
Neue Benennung	28er	28er	33er	33er	33er	40er	40er

**VERZINKT**

Stahl beidseitig verzinkt  
Kernstärke 0.6 mm + Zn 275 g/m<sup>2</sup>  
(EN 10346:2011)

Dieses System kennzeichnet sich nicht nur durch die geschätzten, positiven Eigenschaften wie: einfache Montage, höchste Qualität und hervorragende Kompatibilität der Elemente aus, sondern auch wegen der fairen Preisgestaltung. Zudem ist die kurze Lieferzeit ein maßgeblicher Vorteil und bietet Flexibilität.

**NIAGARA**  
METALLRINNENSYSTEM

Auf dem Foto  
Titanzinkrinnensystem NATUR

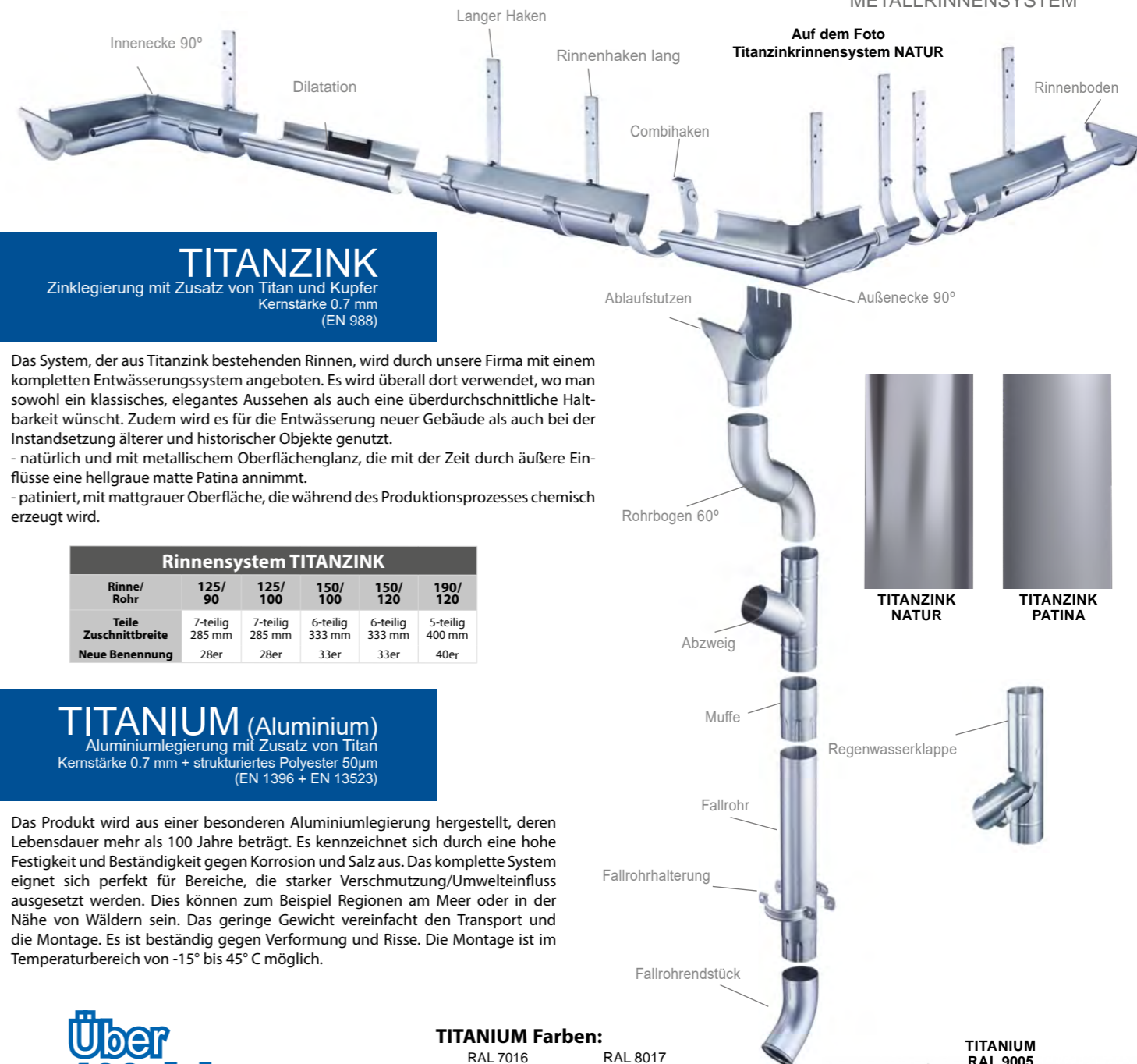

**TITANZINK**

Zinklegierung mit Zusatz von Titan und Kupfer  
Kernstärke 0.7 mm  
(EN 988)

Das System, der aus Titanzink bestehenden Rinnen, wird durch unsere Firma mit einem kompletten Entwässerungssystem angeboten. Es wird überall dort verwendet, wo man sowohl ein klassisches, elegantes Aussehen als auch eine überdurchschnittliche Haltbarkeit wünscht. Zudem wird es für die Entwässerung neuer Gebäude als auch bei der Instandsetzung älterer und historischer Objekte genutzt.

- natürlich und mit metallischem Oberflächenglanz, die mit der Zeit durch äußere Einflüsse eine hellgraue matte Patina annimmt.
- patiniert, mit mattgrauer Oberfläche, die während des Produktionsprozesses chemisch erzeugt wird.

**Rinnensystem TITANZINK**

Rinne/Rohr	125/90	125/100	150/100	150/120	190/120
Teile	7-teilig	7-teilig	6-teilig	6-teilig	5-teilig
Zuschnittbreite	285 mm	285 mm	333 mm	333 mm	400 mm
Neue Benennung	28er	28er	33er	33er	40er

**TITANIUM (Aluminium)**

Aluminiumlegierung mit Zusatz von Titan  
Kernstärke 0.7 mm + strukturiertes Polyester 50µm  
(EN 1396 + EN 13523)

Das Produkt wird aus einer besonderen Aluminiumlegierung hergestellt, deren Lebensdauer mehr als 100 Jahre beträgt. Es kennzeichnet sich durch eine hohe Festigkeit und Beständigkeit gegen Korrosion und Salz aus. Das komplette System eignet sich perfekt für Bereiche, die starker Verschmutzung/Umwelteinfluss ausgesetzt werden. Dies können zum Beispiel Regionen am Meer oder in der Nähe von Wäldern sein. Das geringe Gewicht vereinfacht den Transport und die Montage. Es ist beständig gegen Verformung und Risse. Die Montage ist im Temperaturbereich von -15° bis 45° C möglich.

**Über 100 Jahre Lebensdauer...**

**Rinnensystem TITANIUM**

Rinne/Rohr	125/90	125/100	150/100
Teile	7-teilig	7-teilig	6-teilig
Zuschnittbreite	285 mm	285 mm	333 mm
Neue Benennung	28er	28er	33er

**TITANIUM Farben:**

RAL 7016 ANTHRAZIT	RAL 8017 SCHOKOLADENBRAUN
RAL 9005 TIEFSCHWARZ	RAL 9006 WEISSALUMINIUM

Die abgebildeten Farben können vom Original abweichen.



**DACHRINNENSETS RAL 7016, 7024, 8004, 8017, 9005, 9006, 9007, RR 028, Verzinkt**

Länge der Rinne	3m	4m	5m	6m	7m	8m	9m	10m
-----------------	----	----	----	----	----	----	----	-----





**POLYURETHAN**

Stahl mit beidseitiger Polyurethanbeschichtung, Kernstärke 0.6 mm + Zn 275 g/m<sup>2</sup> + Polyurethan 50µm (EN 10346:2011 + EN 13523)

Das Metallrinnensystem Niagara wurde eigens für eine einfache Montage und die maximale Wasserableitung entwickelt. Das verzinkte und beidseitig mit Polyurethan (50 µm) beschichtete Stahlblech garantiert hohe Witterungsbeständigkeit, sowie beste Korrosions- und Farbbeständigkeit im Vergleich zu anderen Beschichtungen, z.B. dem allgemein eingesetzten PLASTISOL.

**15 Jahre Garantie**

- 1. Kunststoffbeschichtung / Polyuretan
- 2. Grundierschicht
- 3. Passivierungs-/Konservierungsschicht
- 4. Verzinkung 275g/m<sup>2</sup>
- 5. Stahlkern
- 6. Verzinkung 275g/m<sup>2</sup>
- 7. Passivierungs-/Konservierungsschicht
- 8. Grundierschicht
- 9. Kunststoffbeschichtung / Polyuretan

**N/AGARA Metallrinnensets**

**VERZINKT**

Stahl beidseitig verzinkt Kernstärke 0.6 mm + Zn 275 g/m<sup>2</sup> (EN 10346:2011)

Dieses System kennzeichnet sich nicht nur durch die geschätzten, positiven Eigenschaften wie: einfache Montage, höchste Qualität und hervorragende Kompatibilität der Elemente aus, sondern auch wegen der fairen Preisgestaltung. Zudem ist die kurze Lieferzeit ein maßgeblicher Vorteil und bietet Flexibilität.

Trauflänge	3m	4m	5m	6m	7m	8m	9m	10m
1. Rinne 125 mm POLYURETHAN VERZINKT	3m x 1	2m x 2 4m x 1	3m x 1 2m x 1 nicht verfügbar	3m x 2	4m x 1 3m x 1	4m x 2	3m x 3	4m x 2 2m x 1 3m x 2 4m x 1
2. Fallrohr 90 mm	3m x 1	3m x 1	3m x 1	3m x 1	3m x 1	3m x 1	3m x 1	3m x 1
3. Ablaufstutzen	1	1	1	1	1	1	1	1
4. Rinnenverbinder POLYURETHAN VERZINKT	-	1	1	1	1	1	2	2
5.1 Combihaken* (Standard)	5	6	8	10	12	14	15	17
5.2 Rinnenhaken lang* neu 210mm	5	6	8	10	12	14	15	17
6. Rinnenboden	2	2	2	2	2	2	2	2
7. Rohrbogen 60°	2	2	2	2	2	2	2	2
8. Muffe	1	1	1	1	1	1	1	1
9. Fallrohrhalterung	2	2	2	2	2	2	2	2
10. Blech für Fallrohrhalterung	2	2	2	2	2	2	2	2
11. Schraube 100 mm	2	2	2	2	2	2	2	2
12. Fallrohrendstück	1	1	1	1	1	1	1	1

\*Nur 1 Variante wählbar 5.1 oder 5.2

2 Fallrohr



1 Rinne

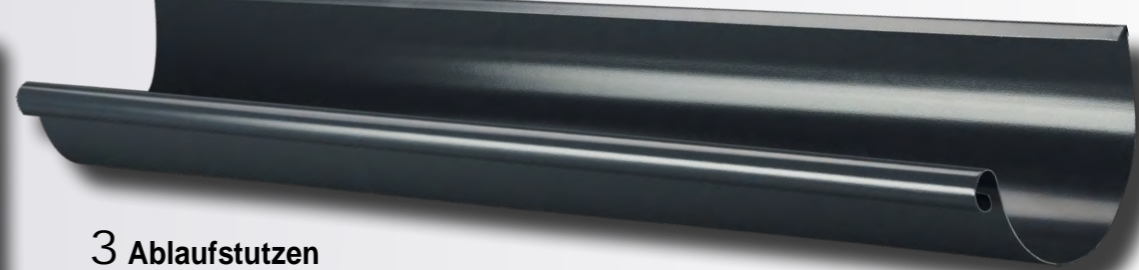

3 Ablaufstutzen



6 Rinnenboden



4 Rinnenverbinder

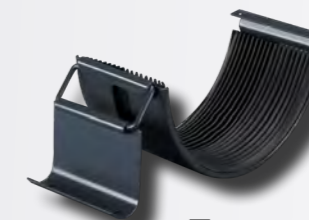

5.2 Rinnenhaken lang\*



8 Muffe



5.1 Combihaken\* (Standard)



10 Blech für Fallrohrhalterung



11 Schraube für die Schelle



9 Fallrohrhalterung



7 Rohrbogen 60°



12 Fallrohrendstück



**Farben**

**POLYURETHAN**

Zn 275	RAL 9006	RAL 9007
VERZINKT	WEISSALUMINIUM	GRAUALUMINIUM
RAL 8004	RR 028	RAL 8017
ZIEGELROT	KIRSCHROT	SCHOKOLADENBRAUN
RAL 7024	RAL 7016	RAL 9005
GRAPHITSCHWARZ	ANTHRAZIT	TIEFSCHWARZ

Die abgebildeten Farben können vom Original abweichen.

\*optional



1. Entlüftungsfirst

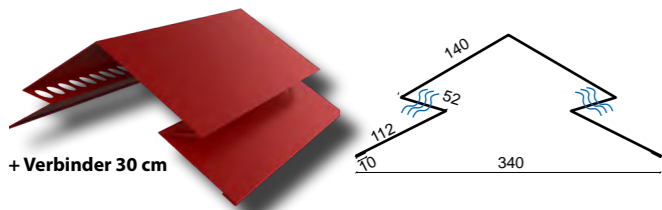

2. Tonnenfirst - Rundfirst klein

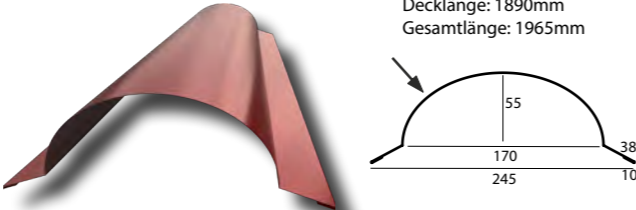

3. Tonnenfirst - Rundfirst groß

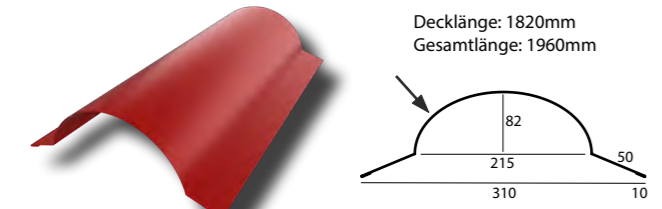

4. Omega - Rundfirst klein

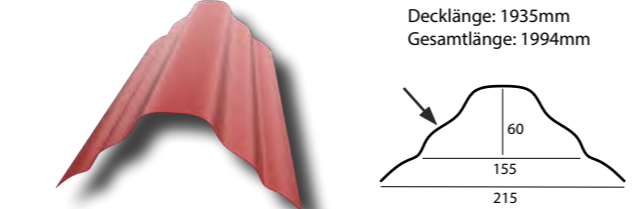

5. Omega - Rundfirst groß

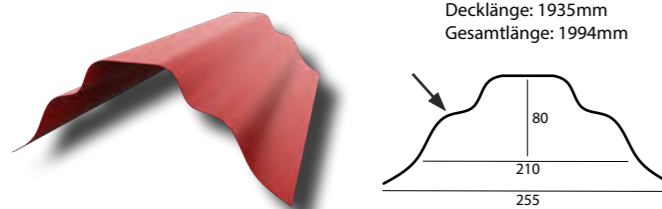

6. Einfacher First - Flachfirst TYP 1

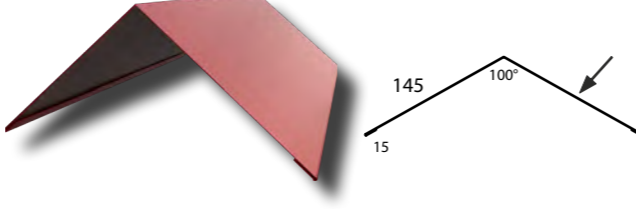

7. Einfacher First - Flachfirst 200 TYP 2

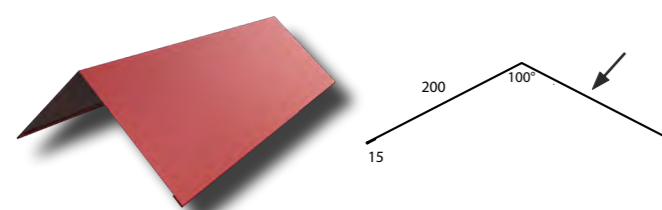

8. Flachfirst TYP 3

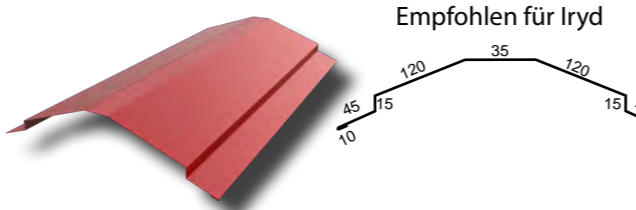

9. ecoFIRST 115

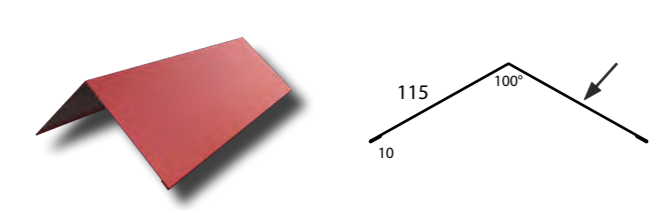

10. Wandanschluss / Maueranschluss TYP 1

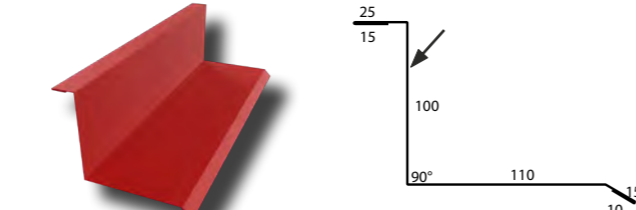

11. Wandanschluss / Maueranschluss TYP 2

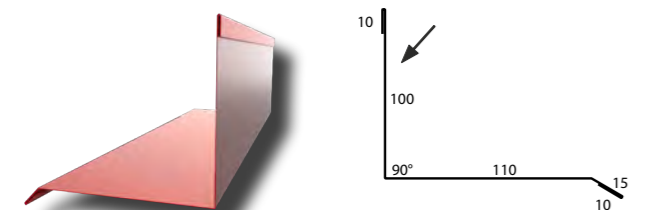

12. Wandanschluss / Maueranschluss TYP 3

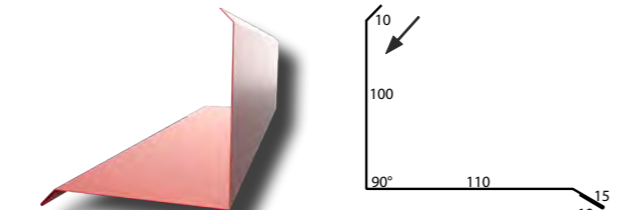

13. Ortgangblech

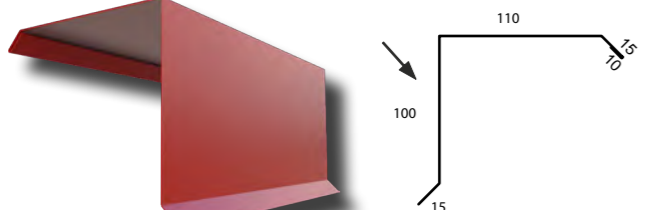

14. ecoORTGANG

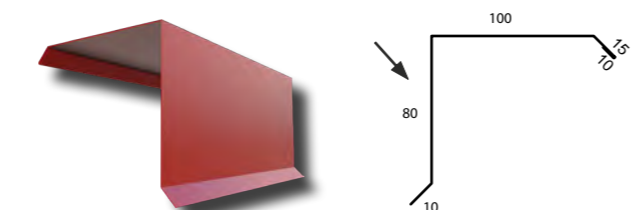

15. Schneebarriere

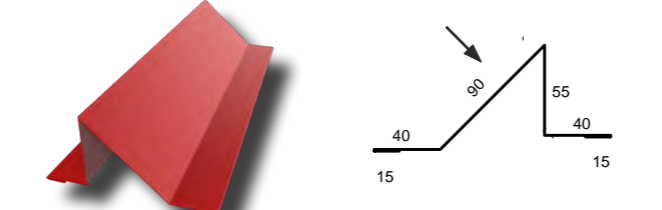

17. Kehlrinne

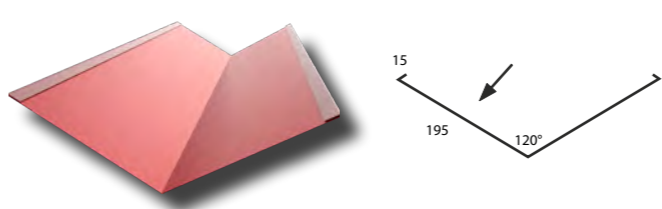

16. Ortgangblech 150/150

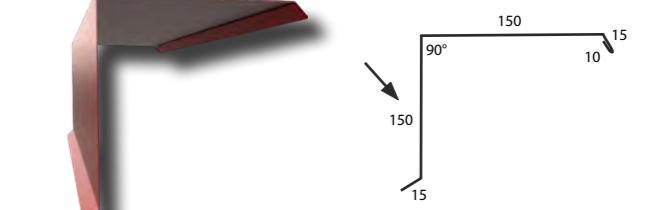

18. Kehlrinne (tief)

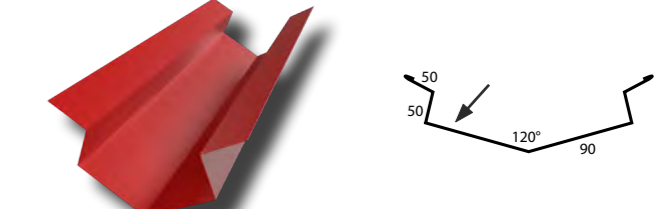

19. Seitliches Ortgangblech



20. Kaminleiste / - Anschluss



21. Oberes Traufblech / Traufkappe

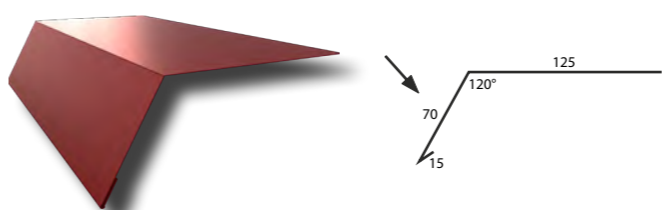

22. Pultdachfirst

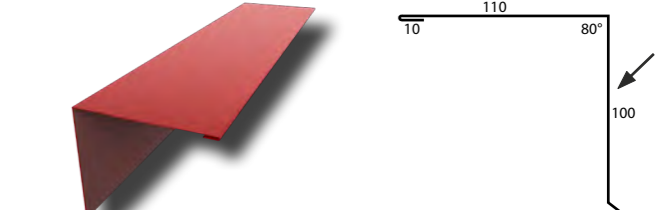

23. Unteres Traufblech / Rinneneinlaufblech

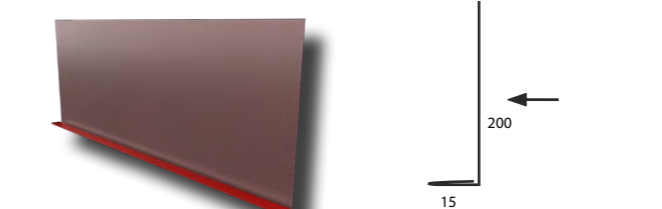

24. Pultdachfirst 150/150

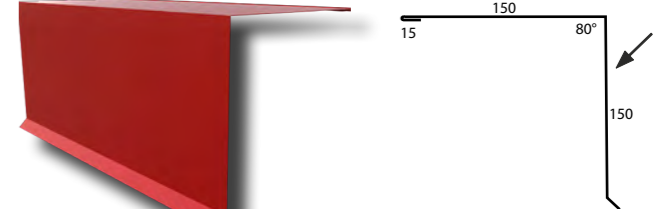

ENTLÜFTUNGSLEISTE STANDARDPOLYESTER RAL 9006



50mm, 100mm, 150mm x 2000mm - Stärke: 0,5mm / **Komplette Tafel 1250 x 2000mm**

Sonderkantteile

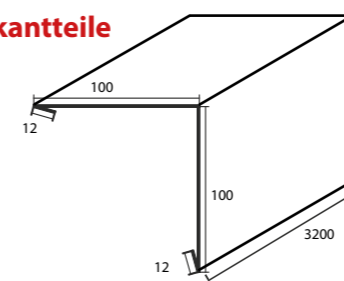

Die Zuschnitte der Sonderkantteile werden jeweils wie folgt aufgerundet:

- Breite jeweils auf 50 mm aufwärts
- Länge immer auf volle Meter min. 2m max. 6m.

Rechenbeispiel:  
 Breite = 12 + 100 + 100 + 12 = 224 = **250 mm**  
 Länge = 3200 = **4000 mm**  
**Fläche = 0,25 x 4,00 = 1m² Sonderkanteil**  
**Bestellformular für Kantteile auf [www.polmetal.de/download](http://www.polmetal.de/download)**



1. Außenecke 100x100

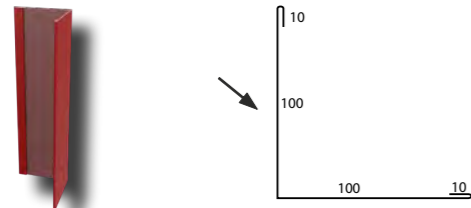

2. Innenecke 100x100

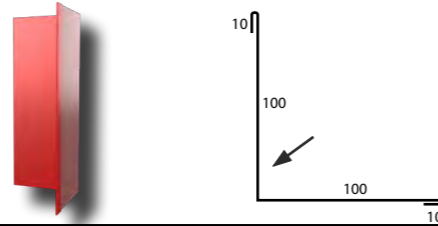

3. Außenecke 150x150

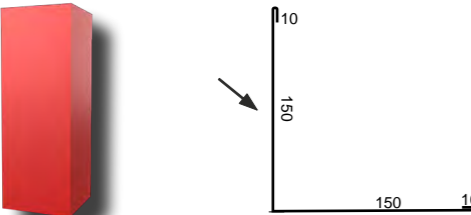

4. Innenecke 150x150

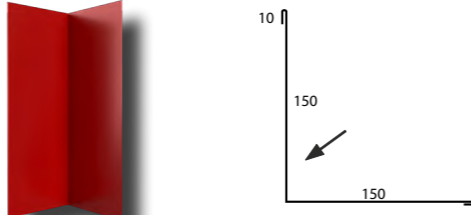

5. Außenecke Plus

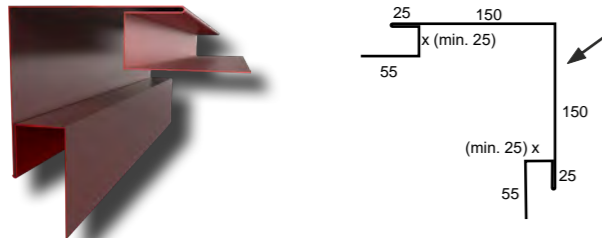

6. Innenecke Plus

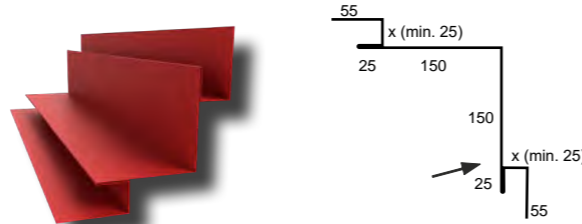

7. Trennleiste

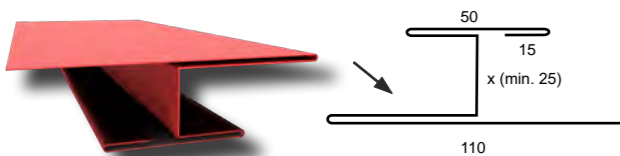

8. Tropfleiste

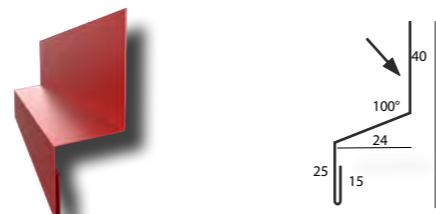

9. Tropfleiste groß



10 IRYD Startleiste

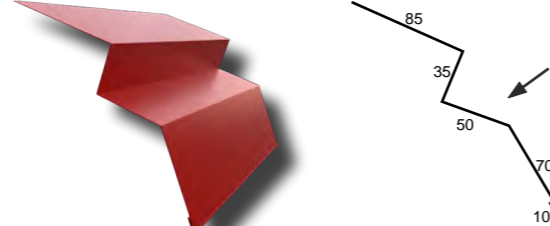

KANTTEILE FÜR STEHFALZPROFIL

1. Startprofil

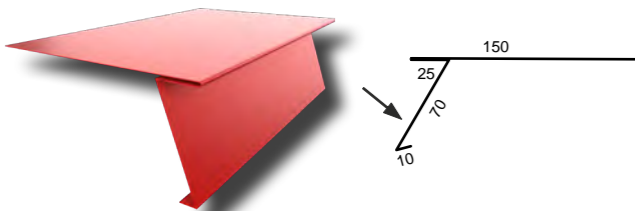

2. Ortgangblech für Stehfalz

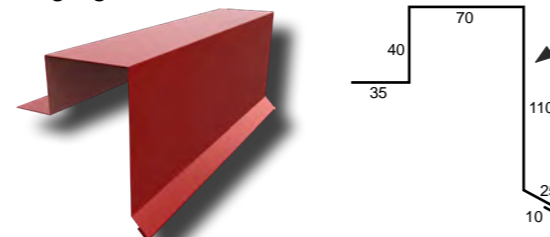

3. Firstleiste 500 / 2000 mm perforiert nur PMG RAL 7016

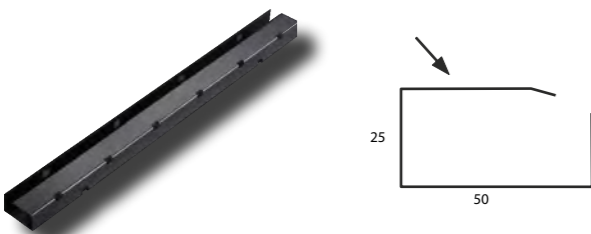

KANTTEILE für SANDWICHELEMENTE  
im PIRTECH Katalog und auf Webseite  
[www.polmetal.de/pirtechkatalog](http://www.polmetal.de/pirtechkatalog)  
[www.polmetal.de/pirtechbroschuere](http://www.polmetal.de/pirtechbroschuere)



DACHTRITTE



Laufrost Set \*

40, 60, 80, 100, 150, 200 cm  
RAL 3004, 6020, 7016, 8004, 8012, 8017, 9005  
blank / verzinkt



Einzeltritt SET TYP 1  
für Dachfannenprofile,  
Trapezprofile  
inkl. Dichtungen  
und Befestigungsmaterial  
RAL 6005, 7016, 8004,  
8017, 9005, blank



Laufrost Set \*  
für Dachpaneele

60 cm  
RAL 3004, 6020, 7016, 8004, 8012, 8017, 9005  
blank / verzinkt



Einzeltritt SET TYP 2  
für Dachfannenprofile,  
Trapezprofile  
RAL 3004, 6020, 7016, 8004,  
8012, 8017, 9005, blank

\* Laufroste, sowie Schneefanggitter sollten maximal alle 0,6 m. gestützt und befestigt werden. Ein Set besteht aus Laufrost + Halter + Stützen, Schneefanggitter + Halter



Schneefangrohr \*  
für Dachpaneele

Aluminiumrohre 30/2 mm  
Kupferrohre 28/1,5 mm  
RAL 3004, 6020, 7016, 8004, 8012, 8017, 9005  
blank / verzinkt

SCHNEEFANGSYSTEME

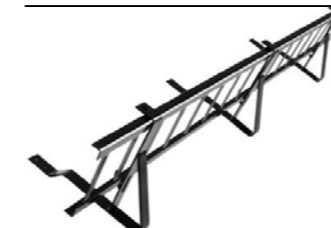

Schneefanggitter Set \*

120, 200 cm  
RAL 3004, 6020, 7016, 8004, 8012, 8017, 9005  
blank / verzinkt



Traufentlüftungskamm

Höhe 65 mm, St. 1 lfm  
RAL 8004, 8017, 9005

AUSBESSERUNGSFARBEN UND LACKE



Ausbesserungsfarbe  
Tube 25 ml  
Farben gemäß  
Farbpalette



Antikondenslack  
ACRYL

Eimer 1L / Weiß



Ausbesserungsfarbe  
2 in 1 Multifunktionsstift  
Marker + Pinsel 15 ml

RR028, RR033, RR750, RAL1002,  
RAL1015, RAL1021, RAL3005, RAL6005,  
RAL7016, RAL7024, RAL8004, RAL8017,  
RAL9005



Antikondenskleber Spray  
500ml



**Lichtplatten**

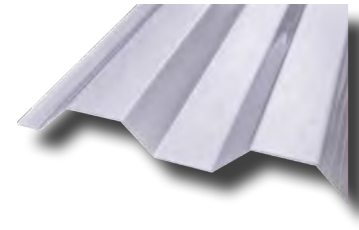

Lichtplatten für Trapezprofile  
**T18DR, T20M**  
 0,50-7,00m Zuschnitt  
**T35DR, T35M**  
 0,50-7,00m Zuschnitt  
 zentimetergenau  
 Material: PVC, glasklar  
 T35E, T50P  
**2,40m Fixlänge**  
 Material: GFK



Lichtplatten  
 für Dachpfannenprofil  
**Szafir**  
 Maß 1190 mm x 1150 mm  
 3 komplette Module Länge  
 1mm Polycarbonat

**Abdichtungssysteme**

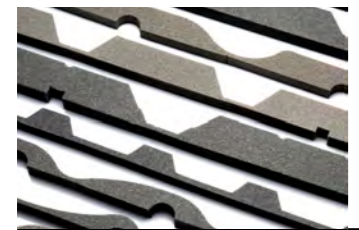

Polyethylen Profillfüller (PE)  
 Szafir, Ren, Optima, Gryf  
 Trapezprofile - T18 bis T160P  
 Sandwichelemente  
 Universaldichtung 30 x 60 x 100 mm

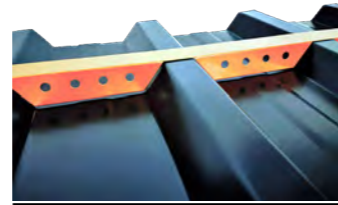

Zahnbleche  
 Trapezprofile  
 (Oben/First, Unten/Traufe, Set)  
 Sandwichelemente  
 (Oben/First)  
 Aluzink  
 Farben: RAL 8012, 9002, 6005, 7016



First- /Gratrolle  
 Aluminium  
 230 mm x 5 lfm  
 300 mm x 5 lfm  
 RAL 3004, 7016, 8004, 8012, 8017, 9005



Schornsteinband  
 Aluminium  
 300 mm x 5 lfm  
 RAL 3011, 7021, 8004, 8012, 8017, 8019, 9005



EPDM Abdichtung  
 Ø40-100, Ø75-160, Ø150-280  
 Auf Anfrage auch größere Durchmesser  
 verfügbar



Butylband  
 5 mm x 60 lfm



Underspannbahn  
 Diffusionsrolle 135g/m<sup>2</sup>  
 Dachmembran 170g/m<sup>2</sup>  
 3-lagig Strong  
 75m<sup>2</sup> / Rolle



Enddeckel  
 für Omegafirst  
 Groß / Klein



Dachdeckersilikon

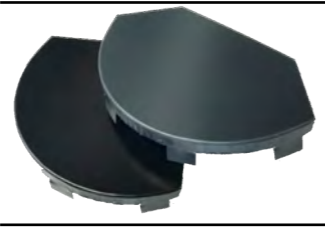

Enddeckel  
 für Rundfirst  
 Groß / Klein

**DACHAUSSTIEGSFENSTER**

Maß  
 450 x 730

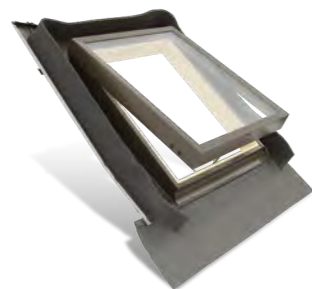

Das Dachausstiegfenster aus Kiefernholz ist für Räume, die keine Hauswirtschaftsräume sind, und für nicht beheizte Räume bestimmt. Der integrierte Flansch garantiert die ausgezeichnete Dichtheit und einfache Montage in allen Arten der Dachdeckungen. Die Dachlucke AURA kann in Dächern ab dem ein Neigungswinkel von 15°-60° montiert werden.

ART	AUSMAB	ANWENDUNG
Tiefsicke Schrauben für Holz UK	4,8 x 35mm	6-8 St./m <sup>2</sup>
Hochsicke	4,8 x 60/80/100mm	4-6 St./m <sup>2</sup>
Schrauben für Holz UK Premium (30 Jahre Garantie) RAL 6020, RAL 7024, RAL 8004 RAL 8017, RAL 9005, RAL 3009	4,8 x 35mm	6-8 St./m <sup>2</sup>
Edelstahlschrauben für Holz UK	4,8 x 20/35mm 6,5 x 50/ 65/80mm	6-8 St./m <sup>2</sup> 4-6 St./m <sup>2</sup>
Überlappungsschrauben	4,8 x 20mm	4 St./lfm
Schrauben für Metall UK 5/12mm bohrkraft	5,5 x 32mm	6-8 St./m <sup>2</sup>
Edelstahlschrauben für Metall UK	5,5 x 20 bis 80mm	6-8 St./m <sup>2</sup>
TORX Überlappungsschrauben	4,8 x 20mm	4 St./lfm
TORX Schrauben für Holz UK	4,8 x 35mm	6-8 St./m <sup>2</sup>
Flachkopfschrauben für Stehfalz	4,2 x 32mm	8-10 St./m <sup>2</sup>
Schrauben für ISO Paneele	5,5/6,5 x 65 bis 330mm	2-3 St./m <sup>2</sup>
Kalotten für Trapezprofile Dachpfannenprofile, Wellprofile, Sandwichelemente	Trapezprofile Wellprofile Dachpfannenprofile ISO Paneele	4-6 St./m <sup>2</sup> 2-3 St./m <sup>2</sup>
Magnet-Bithalter TORX		Magnet-Bithalter 6-Kant Schraube
Stufenbohrer aus Stahl HSS		Edelstahlschrauben mit Distanzprezhülse für Lichtplatten  Elastischer Befestiger von Kunststoffplatten mit Stahlplatten



BESCHICHTUNG	STÄRKE MM	FARBTON	DACHPFANNENPROFILE PANEEL							TRAPEZPROFILE FASSADENWELLBLECH									
			SZAFIR	OPTIMA MODUS REN	GRYF	TUR	REGLE IRYD IRYD+	KARO	STEH-FALZ 510	BIBER-SCHWANZ	T7M, T18DR T20M, T35DR, T35M T45/333M	T7P T35E T40 T45P PF25	T50P T55P T60P T92P	T85, T94 T130, T135P T140, T150 T155, T160 T200	DACH-UNTER-SICHT T7	WAND-PANEEL PS155 PS215 PS315			
Stahlkern + Aluzink 185g/m2	0,50	ALUZINK							3							1	2	2	4
	0,63	ALUZINK														1	2	2	4
	0,70	ALUZINK							3							1	2	2	4
	0,75	ALUZINK														1	2	2	4
Stahlkern + Holzoptik	0,50	GOLDEN OAK	3	3	3	3		3							1	2	2	4	
	0,50	NUSSBRAUN	3	3	3	3		3							1	2	2	4	
Stahlkern + Standardpolyester 25µm 10 Jahre Garantie	0,50	ähn. RAL 1002	SANDGELB	3	3	3	3		3							1	2	2	4
	0,50	ähn. RAL 1015	HELLELFENBEIN	3	3	3	3		3							1	2	2	4
	0,50	ähn. RAL 1021	RAPSGELB	3	3	3	3		3							1	2	2	4
	0,50	ähn. RAL 3005	WEINROT	1	2	3	3		3							1	2	2	4
	0,50	ähn. RAL 3016	KORALLENROT	1	2	3	3		3							1	2	2	4
	0,50	ähn. RAL 5010	ENZIANBLAU	1	3	3	3		3							1	2	2	4
	0,50	ähn. RAL 6005	MOOSGRÜN	1	2	3	3		3							1	2	2	4
	0,50	ähn. RAL 6011	RESEDAGRÜN neu	1												1	2	2	4
	0,50	ähn. RAL 6020	CHROMOXIDGRÜN	1	2	3	3		3							1	2	2	4
	0,50	ähn. RAL 6029	MINZGRÜN	3	3	3	3		3							1	2	2	4
	0,50	ähn. RAL 7000	FEHGRAU	1	3	3	3		3							1	2	2	4
	0,50	ähn. RAL 7016	ANTHRAZIT	1	2	3	3		3							1	2	2	4
	0,50	ähn. RAL 7024	GRAPHITGRAU	1	2	3	3		3							1	2	2	4
	0,50	ähn. RAL 7035	LICHTGRAU	1	3	3	3		3							1	2	2	4
	0,50	ähn. RAL 8004	ZIEGELROT	1	2	3	3		3							1	2	2	4
	0,50	ähn. RAL 8012	ROTBRAUN	1	2	3	3		3							1	2	2	4
	0,50	ähn. RAL 8017	SCHOKOLADENBRAUN	1	2	3	3		3							1	2	2	4
	0,50	ähn. RAL 9002	GRAUWEISS	1	3	3	3		3							1	2	2	4
	0,50	ähn. RAL 9005	TIEFSCHWARZ	1	2	3	3		3							1	2	2	4
	0,50	ähn. RAL 9006	WEISSALUMINIUM	1	3	3	3		3							1	2	2	4
	0,50	ähn. RAL 9007	GRAUALUMINIUM	1	3	3	3		3							1	2	2	4
	0,50	ähn. RAL 9010	REINWEISS	1	3	3	3		3							1	2	2	4
	0,50	RR 028 ähn. RAL 3011	KIRSCHROT	1	2	3	3		3							1	2	2	4
	0,63	ähn. RAL 6005	MOOSGRÜN													1	2	2	4
	0,63	ähn. RAL 7016	ANTHRAZIT													1	2	2	4
	0,63	ähn. RAL 8004	ZIEGELROT													1	2	2	4
	0,63	ähn. RAL 8012	ROTBRAUN													1	2	2	4
	0,63	ähn. RAL 9002	GRAUWEISS													1	2	2	4
	0,70	ähn. RAL 1002	SANDGELB						3							1	2	2	4
	0,70	ähn. RAL 3011	BRAUNROT						3							1	2	2	4
	0,70	ähn. RAL 3016	KORALLENROT						3							1	2	2	4
	0,70	ähn. RAL 5010	ENZIANBLAU						3							1	2	2	4
	0,70	ähn. RAL 6029	MINZGRÜN						3							1	2	2	4
	0,70	ähn. RAL 7016	ANTHRAZIT						3							1	2	2	4
	0,70	ähn. RAL 7035	LICHTGRAU						3							1	2	2	4
	0,70	ähn. RAL 8017	SCHOKOLADENBRAUN						3							1	2	2	4
	0,70	ähn. RAL 9002	GRAUWEISS						3							1	2	2	4
	0,70	ähn. RAL 9006	WEISSALUMINIUM						3							1	2	2	4
	0,70	ähn. RAL 9007	GRAUALUMINIUM						3							1	2	2	4
	0,70	ähn. RAL 9010	REINWEISS						3							1	2	2	4
	0,75	RR 028 ähn. RAL 3011	KIRSCHROT neu													1	2	2	4
	0,75	ähn. RAL 6005	MOOSGRÜN													1	2	2	4
	0,75	ähn. RAL 6011	RESEDAGRÜN neu													1	2	2	4
	0,75	ähn. RAL 6020	CHROMOXIDGRÜN neu													1	2	2	4
	0,75	ähn. RAL 7016	ANTHRAZIT													1	2	2	4
0,75	ähn. RAL 8004	ZIEGELROT													1	2	2	4	
0,75	ähn. RAL 8012	ROTBRAUN													1	2	2	4	
0,75	ähn. RAL 8017	SCHOKOLADENBRAUN													1	2	2	4	
0,75	ähn. RAL 9002	GRAUWEISS													1	2	2	4	
0,75	ähn. RAL 9006	WEISSALUMINIUM													1	2	2	4	
0,75	ähn. RAL 9007	GRAUALUMINIUM neu													1	2	2	4	
1,20	ähn. RAL 9006	WEISSALUMINIUM													1	2	2	4	
Stahlkern + Matt-Grobkörnig 25µm 10 Jahre Garantie	0,50	ähn. RAL 6005	MOOSGRÜN	1											1	2	2	4	
	0,50	ähn. RAL 7016	ANTHRAZIT	1	2	3			2 3 3						1	2	2	4	
	0,50	ähn. RAL 8017	SCHOKOLADENBRAUN	1	2	3			2 3 3						1	2	2	4	
	0,50	RR 011 ähn. RAL 6020	GRÜN		2	3	3		2 3 3						1	2	2	4	
	0,50	RR 028 ähn. RAL 3011	KIRSCHROT	1	2	3	3		2 3 3						1	2	2	4	
	0,50	RR 033 ähn. RAL 9005	SCHWARZ	1	2	3			2 3 3						1	2	2	4	
	0,50	RR 750 ähn. RAL 8004	ZIEGELROT	1	2	3			2 3 3						1	2	2	4	
	0,50	ähn. RAL 7016	ANTHRAZIT	1	2	3	3		2 3 3						1	2	2	4	
	0,50	ähn. RAL 8004	ZIEGELROT	1	2	3	3		2 3 3						1	2	2	4	
	0,50	ähn. RAL 8012	ROTBRAUN neu	1											1	2	2	4	
Stahlkern + PURLAK 50µm 30 Jahre Garantie	0,50	ähn. RAL 8017	SCHOKOLADENBRAUN	1	2	3	3		2 2 3						1	2	2	4	
	0,50	ähn. RAL 9005	SCHWARZ	1	2	3	3		2 2 3						1	2	2	4	
	0,50	RR 028 ähn. RAL 3011	KIRSCHROT	1	2	3	3		2 2 3						1	2	2	4	
	0,75	ähn. RAL 7016	ANTHRAZIT neu												1	2	2	4	
	0,75	ähn. RAL 8012	ROTBRAUN neu												1	2	2	4	
	0,50	ähn. RAL 7016	ANTHRAZIT	1	2	3	3		2 2 3						1	2	2	4	
Stahlkern + PURMAT 50µm 30 Jahre Garantie	0,50	ähn. RAL 8017	SCHOKOLADENBRAUN	1	2	3	3		2 2 3						1	2	2	4	
	0,50	RR 011 ähn. RAL 6020	GRÜN	1	2	3	3		2 2 3						1	2	2	4	
	0,50	RR 028 ähn. RAL 3011	KIRSCHROT	1	2	3	3		2 2 3						1	2	2	4	
	0,50	RR 033 ähn. RAL 9005	SCHWARZ	1	2	3	3		2 2 3						1	2	2	4	
	0,50	RR 750 ähn. RAL 8004	ZIEGELROT	1	2	3	3		2 2 3						1	2	2	4	
Alukern	0,70	ALU NATUR neu													1				
Alukern + Standardpolyester 25µm	0,70	ähn. RAL 7016 ANTHRAZIT neu													1				
	0,70	ähn. RAL 8012 ROTBRAUN neu													1				
Stahlkern + Standardpolyester 15µm	0,70, 0,75 0,88, 1,00 1,25, 1,50	ähn. RAL 9002 REINWEISS										2	2						
Stahlkern + Standardpolyester 25µm	0,75; 0,88 1,00	ähn. RAL 9002 REINWEISS										2	2						
Antikondensbeschichtung												1	2	2					

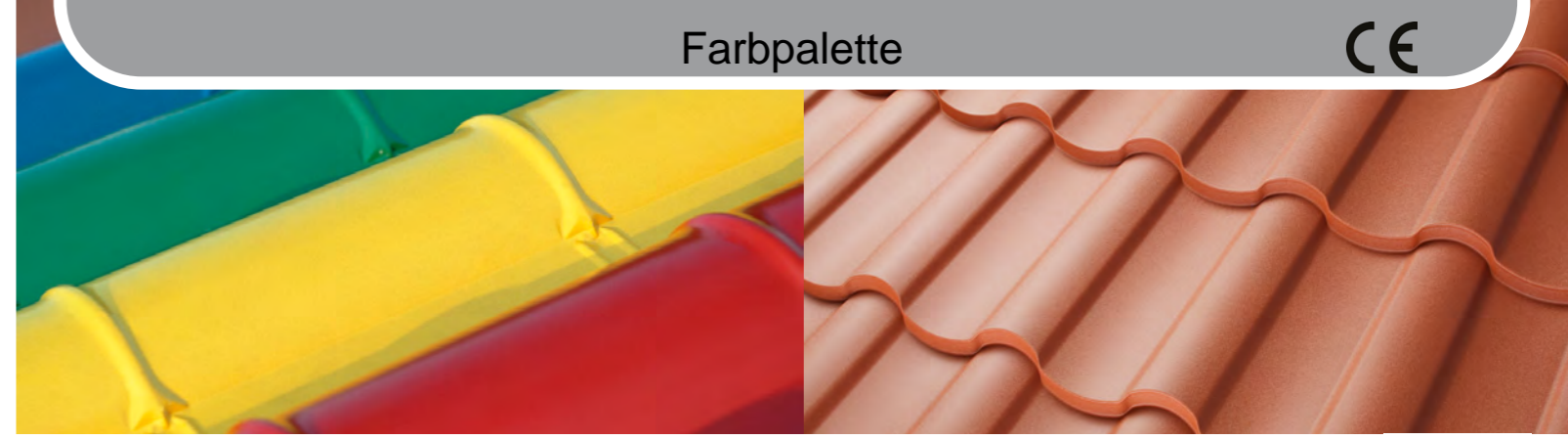

- (1) Blechstärke 0,50 mm
- (2) Blechstärke 0,63 mm
- (3) Blechstärke 0,70 mm
- (4) Blechstärke 0,75 mm
- (5) Blechstärke 1,00 mm
- (6) Blechstärke 1,20 mm



Stahlkern + Standardpolyester 25µm

RAL 1002 (1)(3) SANDGELB	RAL 1015 (1) HELLELFENBEIN	RAL 1021 (1) RAPSGELB	RAL 3005 (1) WEINROT	RAL 3011 (3)(4) BRAUNROT	RR 028 (1) (ÄHNL. RAL3011) KIRSCHROT	RAL 3016 (1)(3) KORALLENROT
RAL 5010 (1)(3) ENZIANBLAU	RAL 6005 (1)(2)(4) MOOSGRÜN	RAL 6011 (1)(4) RESEDAGRÜN	RAL 6020 (1)(4) CHROMOXIDGRÜN	RAL 6029 (1)(3) MINZGRÜN	RAL 7000 (1) FEHGRAU	RAL 7016 (1)(2)(3)(4) ANTHRAZIT
RAL 7024 (1) GRAPHITGRAU	RAL 7035 (1)(3) LICHTGRAU	RAL 8004 (1)(2)(4) ZIEGELROT	RAL 8012 (1)(2)(4) ROTBRAUN	RAL 8017 (1)(3)(4) SCHOKOLADENBRAUN	RAL 9002 (1)(2)(3)(4) GRAUWEISS	RAL 9005 (1) TIEFSCHWARZ
RAL 9006 (1)(3)(4)(6) WEISSALUMINIUM	RAL 9007 (1)(3)(4) GRAUALUMINIUM	RAL 9010 (1)(3)(5) REINWEISS				

Stahlkern + Polyester Matt-Grobkörnig 35µm

RAL 6005 (1) MOOSGRÜN	RAL 7016 (1) ANTHRAZIT	RAL 8017 (1) SCHOKOLADENBRAUN	RR 011 (1) GRÜN
RR 028 (1) KIRSCHROT	RR 033 (1) SCHWARZ	RR 750 (1) ZIEGELROT	

Stahlkern + Sonstige

O-GOLD (1) GOLDEN OAK	AZ 185 (1
--------------------------	-----------







**HAUPTSITZ:**

Polmetal GmbH  
Landsberger Str. 226  
12623 Berlin  
Tel.: (030)920300900  
Fax.: (030)34045930  
www.polmetal.de  
office@polmetal.de

Geschäftsführer: Piotr Nowicki  
Registergericht: Berlin (Charlottenburg) - HRB 185934 B  
USt-ID-Nr.: DE 292 756 718

**PRODUKTION UND LOGISTIKZENTRUM:**

Szczecin  
73-108 Kobylanka  
Motaniec 2k

**PRODUKTION:**

Warszawa  
05-806 Komorów,  
Sokołów ul. Sokółowska 32B

Im Zusammenhang mit der Aktualisierung  
des Angebots und der möglichen  
Modifizierung der Technologie behält sich  
die Polmetal GmbH vor, Änderungen  
in diesem Katalog ohne Ankündigung  
vorzunehmen.  
Dieser Prospekt stellt kein Angebot im  
Sinne des § 145 BGB dar.